

PRODUCTS LINE UP
TOTAL CATALOG

Warning Lights

Lighting System

Siren Systems

Electronic Products

Shutter Doors

Fire & Rescue Equipment

Ancillary Products



株式会社 大阪サイレン製作所
〒610-0311
京都府京田辺市草内操毛33-1
本社営業部 TEL.0774-62-3333
FAX.0774-62-3300
<http://www.siren.co.jp/>
E-mail:oss@siren.co.jp



FM591599/ISO9001
2022.10

SINCE 1929

この年、大阪サイレンの歴史がはじまりました。
手引き消防ポンプ修理や造船部品の機械加工を行い、まもなく
ハンドサイレンの製作を開始。モーターサイレン、回転灯のほか、
電動打鐘機や排煙機など、さまざまな消防車両機器の開発へと展開、
電子サイレンの時代になると、電子警鐘や、救急車用のピーパーも開発。
つねに消防の現場、救急の現場を思い、工夫を重ねてきました。



散光式警光灯

スピーカーやモーターサイレン、標識灯などを一体に備えた散光式警光灯。車内方向への音量を大幅に減衰するアクティブ制御スピーカー搭載のNF-D型。斜め方向からの視認性にも優れたWF型など、多数の型式・機能を揃えています。



警光灯・照明灯

優れた視認性のLFA小型LED警光灯、夜間の現場を照らすLIA照明灯などで、緊急走行の安全性を高める強力な警光灯から、車両周囲、収納庫などの照明灯まで、消防・救急活動の安全性を光で支援します。



サイレン・集中操作スイッチ

電子サイレンには、サイレン音に加えて環境配慮機能や音声機能などを装備した多機能モデルのMK-D1、ベーシックなモデルながら安定したサイレン音と高信頼機能を備えたMK-D2など、消防活動を音で支援します。車両に搭載された電装機器を集中的に操作できるSBW-D1も。



シャッター

消防車両の資機材収納庫やポンプ室など、収納物の機器類の保護や防汚に。車両のスペースを最大限に活かせるコンパクトな構造と美しい外観。高い収納力、狭い場所での操作性、強風時の開閉安全性を備えています。操作ハンドルは、車両の特性に応じて2種類から選択できます。



2022

時代の流れとともに複雑化する交通環境、増加する自然災害。
一刻も早く現場に駆けつける消防車、救急車の安全走行を支えるため、
93年の歴史を経て、新しい技術への挑戦と、変わらぬ現場への思いを持ち続け
大阪サイレンはこれからも、お客様にとって価値のあるものづくりに取り組んでいきます。

新製品案内

新型LEDユニット搭載 散光式警光灯

NeoFlash PRO NPシリーズ

低くワイドなプロポーションと高機能・高性能の両立を実現しました。

詳細は P25~P30

新開発 手動アルミシャッター

OSシャッター33型

強度が大幅にアップし、操作感もさらにスムーズで軽快になりました。

詳細は P93~P98

NP-Xシリーズ

センター部LED警光灯タイプ

2023年4月発売予定

/ LED型 /



33A型

ダブルハンドル仕様



NP-Vシリーズ

センター部標識灯タイプ

2023年4月発売予定

/ LED型 /



33B型

バーハンドル仕様

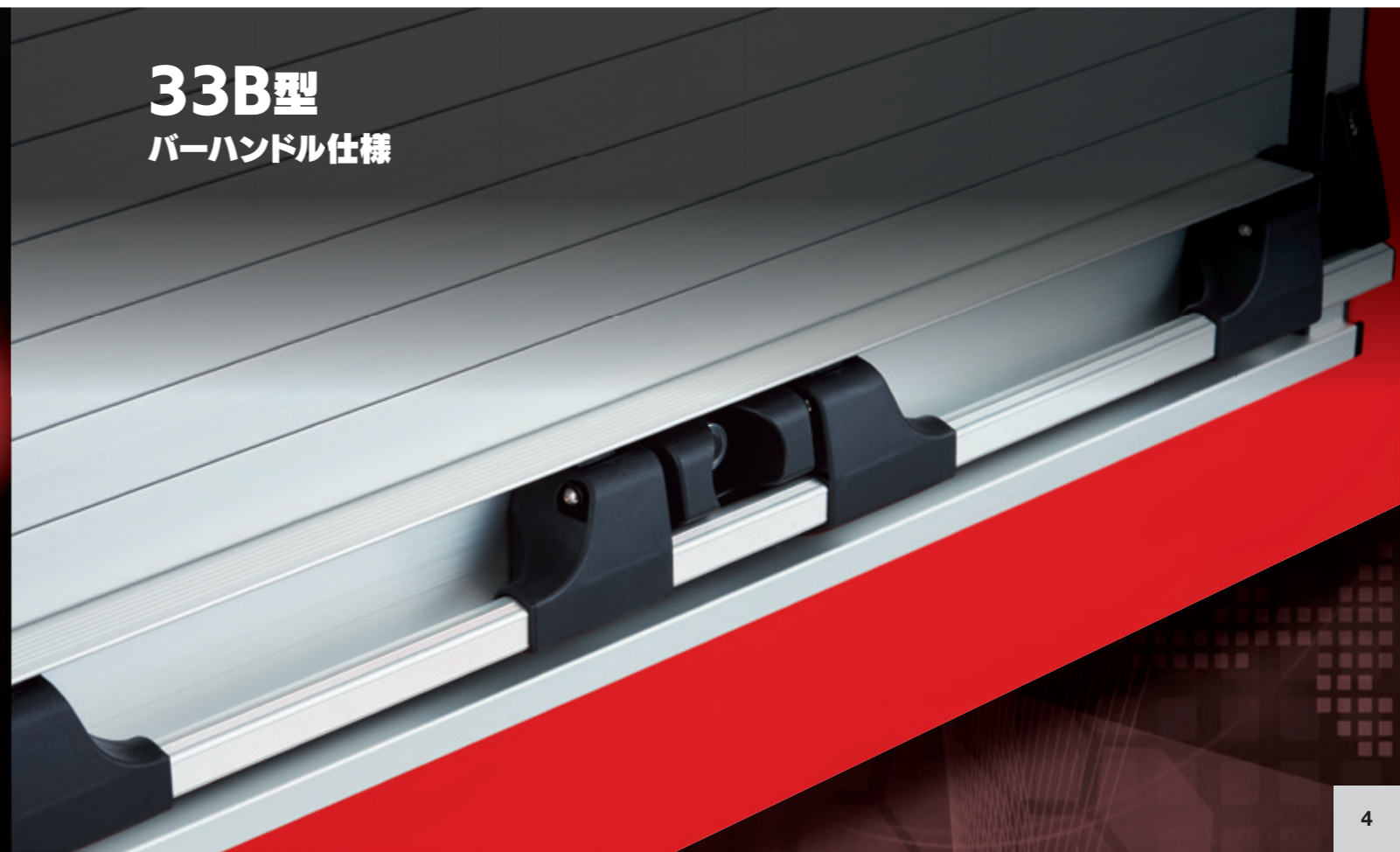

CONTENTS

重要なお知らせ 7~8



車両実装例 9~

- 散光式警光灯実装例…………… 9~10
- 指揮車/広報車等…………… 11~12
- 可搬ポンプ積載車/資材搬送車…………… 13~14
- 消防車(2tクラス)…………… 15~16
- 消防車(4tクラス)…………… 17~18
- 救助工作車/大型車/特殊車…………… 19~20
- はしご車/支援車/その他…………… 21~22
- 救急車/ドクターカー…………… 23~24

散光式警光灯 25~

-  NPシリーズ…………… 25~
- NP LED型…………… 27~30
-  NFシリーズ…………… 31~
- NF-K LED型…………… 33~34
- NF-KJ LED型…………… 35
- NF-AK LED+回転灯型…………… 36~37
- NF-H 回転灯型…………… 38~44
-  WFシリーズ…………… 45~
- WF-KJ LED型…………… 46~47
- WF 回転灯型…………… 48~50
-  ADシリーズ…………… 51~
- AD 回転灯型…………… 51~55
-  小型散光式警光灯…………… 56~
- RFB/BL/BT/RM…………… 56

電子サイレンアンプ・集中操作スイッチ 65~

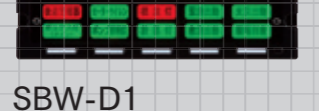
-  MK-D1シリーズ…………… 65~70
-  MK-11シリーズ…………… 77
-  MK-D2シリーズ…………… 75~76
-  SBW-D1…………… 79~90

- オプション
- 消防広報メッセージ …… 99~113
 - フレキシブルマイク…………… 69
 - ワイヤレスセット…………… 70
 - カーステレオ車内/
車外切替BOX…………… 70

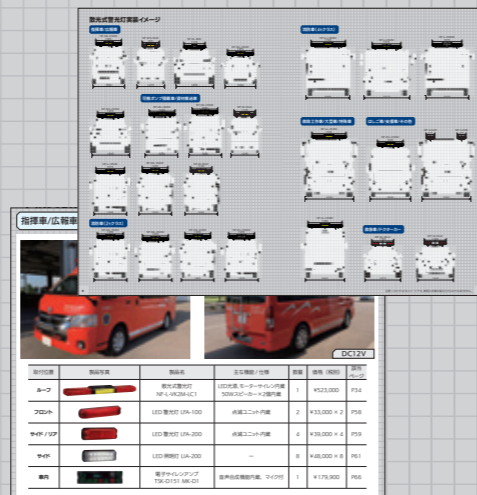

車種	警光灯	サイレン	照明灯	その他	価格	備考
指揮車	NP-L	MP-L	LIA-L	その他	1,423,000	15A
指揮車	NP-L	MP-L	LIA-L	その他	1,423,000	15A
指揮車	NP-L	MP-L	LIA-L	その他	1,423,000	15A
指揮車	NP-L	MP-L	LIA-L	その他	1,423,000	15A
指揮車	NP-L	MP-L	LIA-L	その他	1,423,000	15A
指揮車	NP-L	MP-L	LIA-L	その他	1,423,000	15A
指揮車	NP-L	MP-L	LIA-L	その他	1,423,000	15A
指揮車	NP-L	MP-L	LIA-L	その他	1,423,000	15A
指揮車	NP-L	MP-L	LIA-L	その他	1,423,000	15A
指揮車	NP-L	MP-L	LIA-L	その他	1,423,000	15A

モーターサイレン/車載用スピーカー 77~

-  モーターサイレン…………… 78
-  車載用スピーカー…………… 77



LED警光灯・LED照明灯・LED補助警光灯・標識灯 57~

-  LED警光灯 LFAシリーズ 57~59
-  LED警光・照明灯
LFIA-300…………… 60
-  LED照明灯 LIAシリーズ…………… 61
-  省スペースLEDライト LIA-W…………… 64
-  LED補助警光灯 LFR…………… 63
-  LED補助警光灯 LSシリーズ…………… 64
-  メタルハライド照明灯…………… 62
-  標識灯 SL…………… 62

防災・救助用品 91~

-  コンパクトブリッジ、
トップマントビ…………… 91~92

OSシャッター 93~

-  33A型 ダブルハンドル…………… 93~98
-  33B型 バーハンドル…………… 93~98

重要なお知らせ

2023年度からの価格改定について

昨今の原材料高騰、電子部品の急激な需要増加による部品価格の上昇などが続いており、自助努力だけでは従来の製品価格を維持する事が困難な状況となりました。誠に不本意ではありますが、弊社製品全般について2023年度より価格改定させていただくことになりました。

大変ご迷惑をお掛けいたしますが、ご理解を賜りますよう、何卒よろしくお願い申し上げます。

対象製品：製品全般

実施期日：2023年4月1日(土) 出荷分より

※本カタログに掲載の価格は改定後の価格です。

散光式警光灯 NFシリーズ/ NPシリーズ 対比表

従来型散光式警光灯NFシリーズ各型式の仕様に相当する新型NPシリーズの型式は下表の通りです。



従来型 NFシリーズ		仕様・機能				新型 NPシリーズ	
型式	価格	サイズ	スピーカー (ドライバー数)	標識灯	モーター サイレン	型式	価格
NF-M-XKD-LA	¥429,000	M	●(2)	—	—	NP-M-XK2-A3	¥441,000
該当品無し		M	●(2)	—	●	NP-M-XK2M-A*	¥496,000
NF-M-VKJ2-LA	¥341,000	M	●(2)	●	—	NP-M-VK2-A3	¥434,000
NF-M-VKJ2M-LA*	¥390,000	M	●(2)	●	●	NP-M-VK2M-A*	¥489,000
NF-ML-XKD-LA	¥475,000	ML	●(2)	—	—	NP-ML-XK2-A3	¥471,000
NF-ML-XKDM-LA*	¥490,000	ML	●(2)	—	●	NP-ML-XK2M-A*	¥526,000
NF-ML-VK2-LA	¥433,000	ML	●(2)	●	—	NP-ML-VK2-A3	¥464,000
NF-ML-VK2M-LA*	¥487,000	ML	●(2)	●	●	NP-ML-VK2M-A*	¥519,000
NF-L-XKD-LC	¥510,000	L	●(2)	—	—	NP-L-XK2-C3	¥529,000
NF-L-XKDM-LC*	¥526,000	L	●(2)	—	●	NP-L-XK2M-C*	¥579,000
NF-L-VK2-LC	¥468,000	L	●(2)	●	—	NP-L-VK2-C3	¥503,000
NF-L-VK2M-LC*	¥523,000	L	●(2)	●	●	NP-L-VK2M-C*	¥556,000
該当品無し		LL	●(2)	—	—	NP-LL-XK2-C3	¥574,000
該当品無し		LL	●(2)	—	●	NP-LL-XK2M-C*	¥625,000
NF-LL-VK2-LC	¥540,000	LL	●(2)	●	—	NP-LL-VK2-C3	¥552,000
NF-LL-VK2M-LC*	¥589,000	LL	●(2)	●	●	NP-LL-VK2M-C*	¥603,000

備考：赤色灯型式の※には電圧の表記が入ります。(1→12V / 2→24V)

弊社で販売しておりますユニペックス製ワイヤレスマイクのご使用と移行期限の延長について

「旧スプリアス規格のワイヤレスマイクは、2022年11月30日までしか使えません」というご案内をさせて頂いておりましたが、新型コロナウイルス感染症等による社会経済への影響等により、ユーザー様のお買い替えが順調に進んでいない状況でございます。この度、この状況を受けて、無線設備規則の一部を改正する省令の一部改正が、令和3年総務省令第75号として公布、施行されましたのでご案内致します。

改正内容につきましては、移行期限を「**当分の間**」とし、令和4年12月1日以降の旧スプリアス規格の無線機器の使用は「**他の無線局の運用に妨害を与えない場合に限る**」旨の条件を設けた改正がされております。

今後は、新型コロナウイルス感染症の収束や社会経済状況等の回復を踏まえつつ、移行期限について総合的に検討するとされているため、時期は未定であるものの、再度省令改正され、**新たな移行期限が設定される見込み**です。

今回の省令改正は、新型コロナウイルス感染症等の影響による移行の進捗状況に鑑みた結果であり、新スプリアス規格への移行は継続するもので、内容は従前と変わりません。

このようなことから、旧スプリアス規格のワイヤレスマイクは、早めのお買い替えをお勧め致します。

→引用URL ユニペックス様ニュースリリース

新スプリアス規格への移行期限の延長について(http://www.unipex.co.jp/news/other_news_spurious.html)

●2005年に電波法関連法令である無線設備規制において、無線設備のスプリアス発射(必要周波数帯の外側に発射される不要な電波)の強度の許容値が改正されました。

●弊社で販売しておりますユニペックス製ワイヤレスマイクについても2005年の改正以降は、改正後の技術基準で「技術基準適合証明・工事設計認証」を受けておりますが、それまでにご購入頂いたお客様のワイヤレスマイク(改正前に「技術基準適合証明・工事設計認証」を受けたワイヤレスマイク)は、猶予期限として2022年11月30日までだったものが「**当分の間**」に改正され、**新たな移行期限が設定される見込み**です。

●旧規格のワイヤレスマイクを使用期限を超えて使用した場合、電波法違反になり、罰則・罰金(1年以下の懲役または100万円以下の罰金)の対象になりますので、お早目の買い換えをご検討ください。

※使用期限を過ぎた場合、所持しているだけで電波法違反となる場合がありますので、ご注意ください。



認証番号は各製品の規格ネームラベル中に記載があります

※認証番号の記載位置は製品によって異なります。

■全ての認証番号が旧規格になるユニペックス製品

品番		
WM-300	WM-311	WM-3000

■一部の認証番号が旧規格になるユニペックス製品

写真	品番	旧規格の認証番号				対象範囲
	WM-3000A (カタログ70ページ掲載)	YDB0056331~ YDB0056630	YDB0058456~ YDB0058555	YDB0059726~ YDB0059925	YDB0059926~ YDB0060225	2009年1月 生産まで
	WM-3100	YDB0054541~ YDB0054740	YDB0055576~ YDB0055875	YDB0058236~ YDB0058355	YDB0058356~ YDB0058455	2009年4月 生産まで
	WM-3120	YDB0003	01YDB1008			2009年3月 生産まで
	WM-3400	001YDB1021				2009年4月 生産まで

散光式警光灯実装イメージ

指揮車/広報車

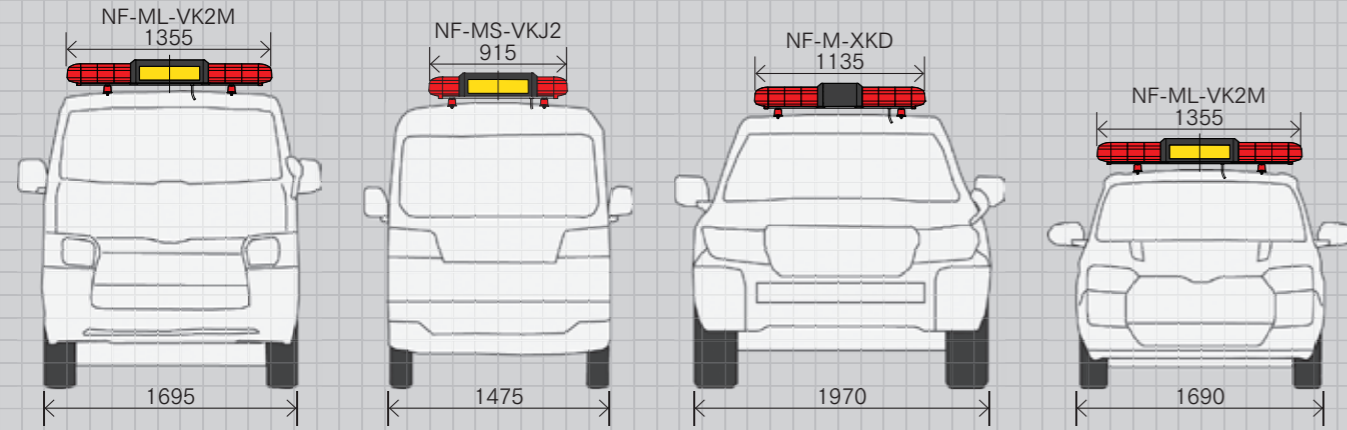

可搬ポンプ積載車/資材搬送車

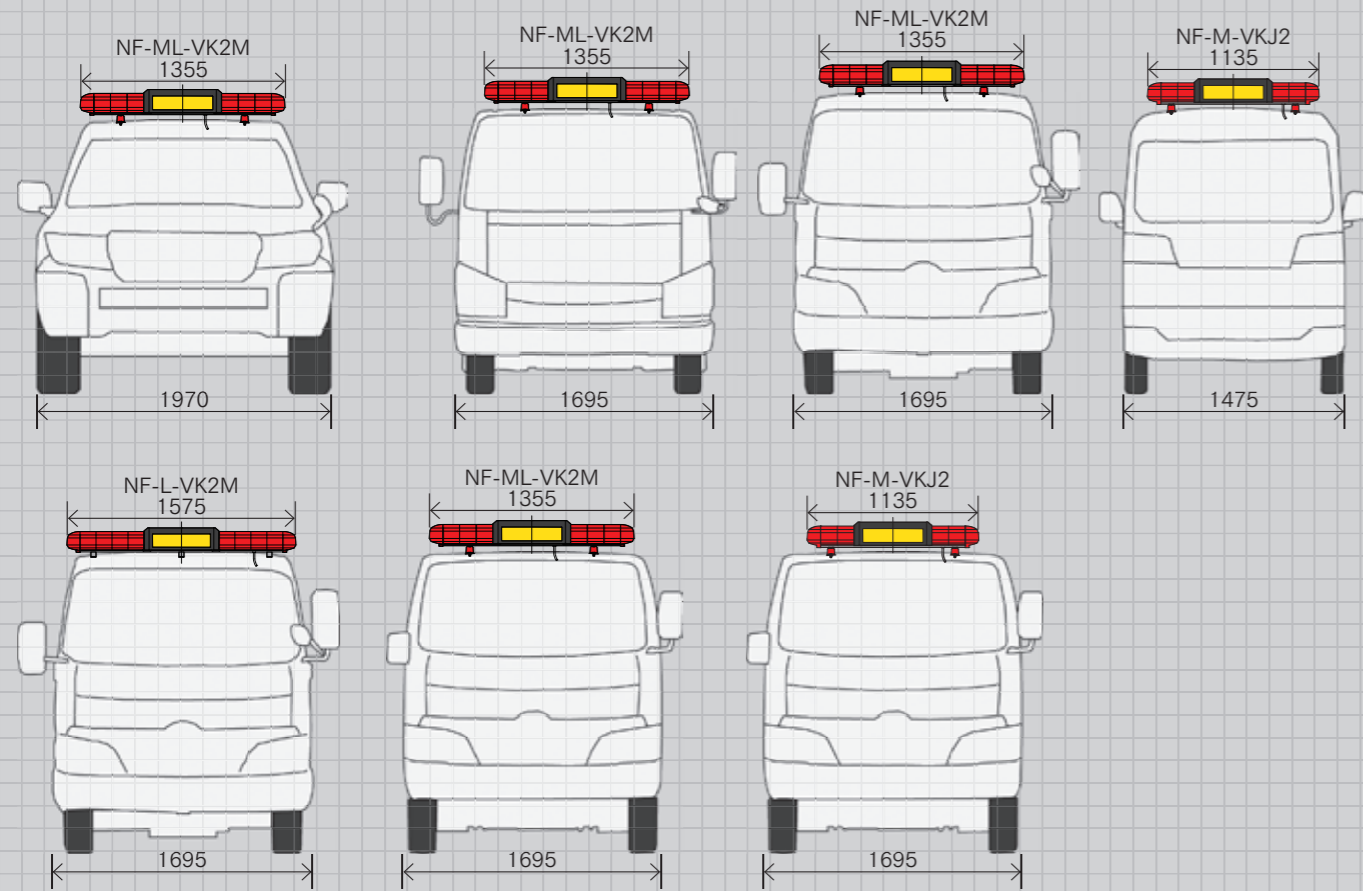

消防車(2tクラス)

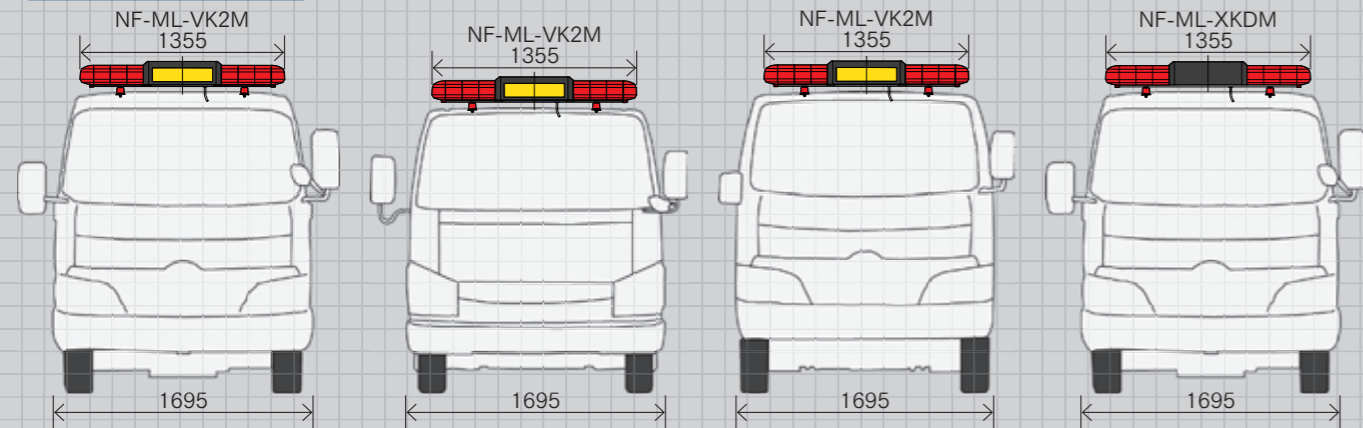

消防車(4tクラス)

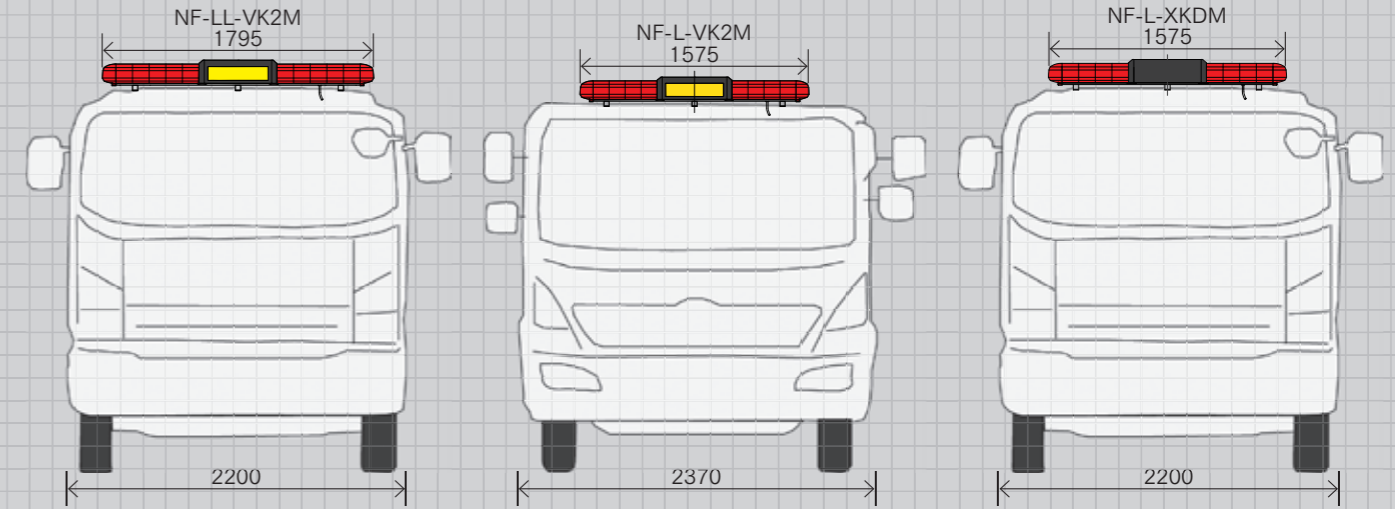

救助工作車/大型車/特殊車

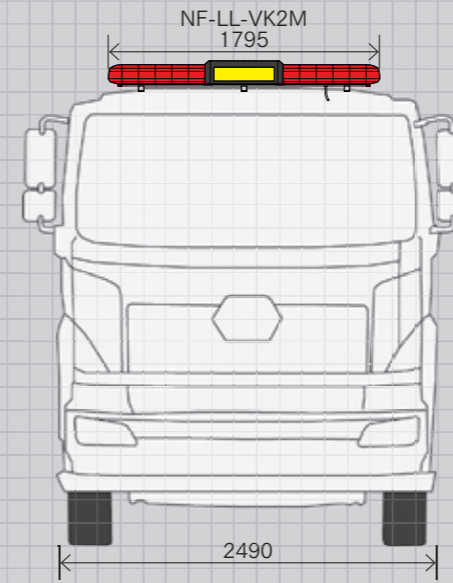

はしご車/支援車/その他

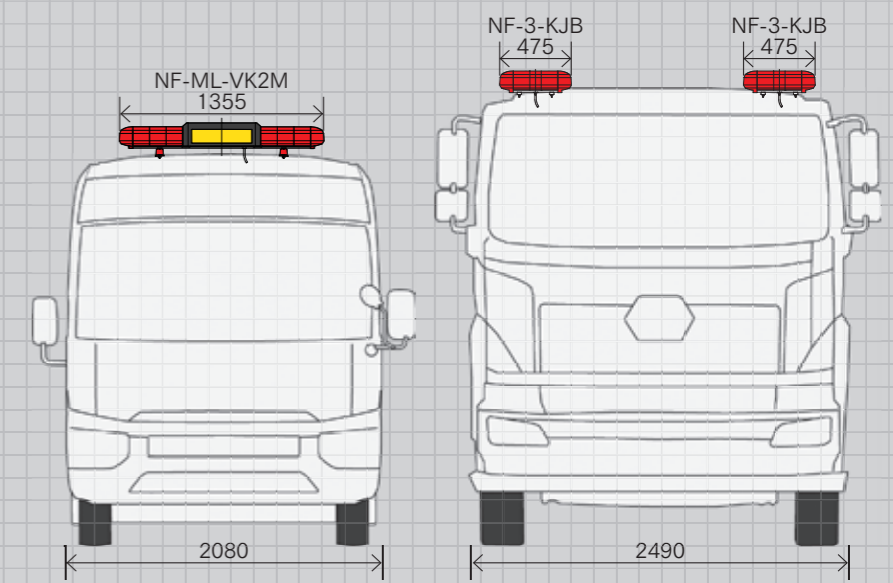

救急車/ドクターカー

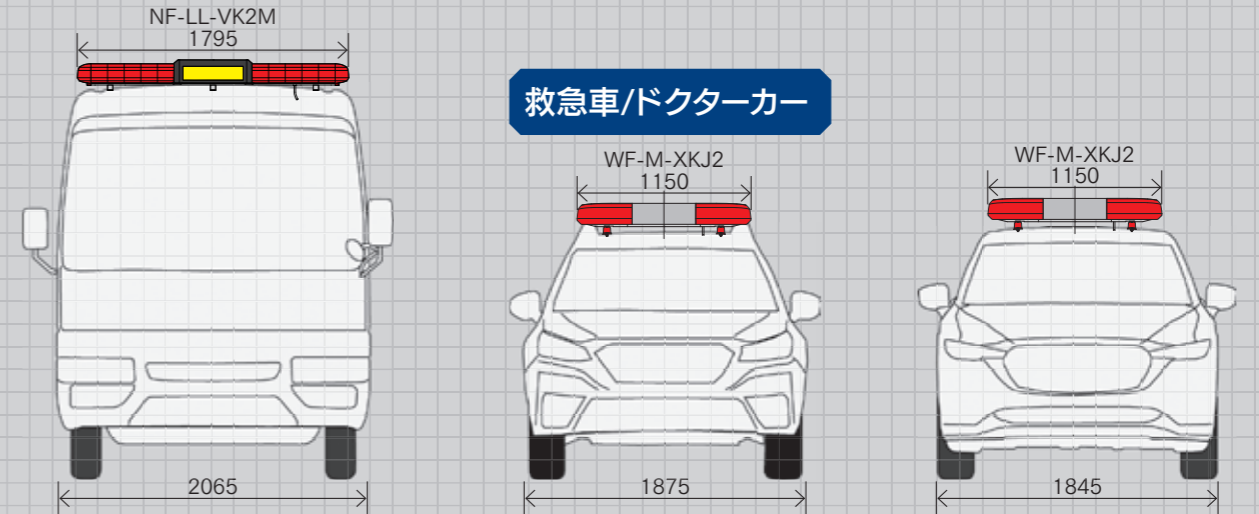

車輛実装例

指揮車/広報車等



DC12V

取付位置	製品写真	製品名	主な機能 / 仕様	数量	価格 (税別)	該当ページ
ルーフ		散光式警光灯 NF-L-VK2M-LC1	LED光源、モーターサイレン内蔵 50Wスピーカー×2個内蔵	1	¥523,000	P34
フロント		LED 警光灯 LFA-100	点滅ユニット内蔵	2	¥33,000 × 2	P58
サイド/リア		LED 警光灯 LFA-200	点滅ユニット内蔵	4	¥39,000 × 4	P59
サイド		LED 照明灯 LIA-200	—	8	¥48,000 × 8	P61
車内		電子サイレンアンプ TSK-D151 MK-D1	音声合成機能内蔵、マイク付	1	¥179,900	P66



WF-M



NF-ML



NF-ML



NF-ML

*下段写真の右下には当社散光式警光灯のシリーズとサイズを記載しています。

指揮車/広報車等



DC12V

取付位置	製品写真	製品名	主な機能 / 仕様	数量	価格 (税別)	該当ページ
ルーフ		散光式警光灯 NF-ML-VK2M-LA1	LED光源、モーターサイレン内蔵 50Wスピーカー×2個内蔵	1	¥487,000	P34
フロント		LED 警光灯 LFA-50	点滅ユニット内蔵	2	¥23,000 × 2	P57
車内		電子サイレンアンプ TSK-D151 MK-D1	音声合成機能内蔵、マイク付	1	¥179,900	P66
—		自動吹鳴装置 DSC-1	—	1	¥17,000	P78



NF-M



NF-ML



NF-ML



NF-ML

*下段写真の右下には当社散光式警光灯のシリーズとサイズを記載しています。

車輛実装例

可搬ポンプ積載車/資材搬送車



DC24V

取付位置	製品写真	製品名	主な機能 / 仕様	数量	価格 (税別)	該当ページ
ルーフ		散光式警光灯 NF-ML-VK2-LA	LED光源 50Wスピーカー×2個内蔵	1	¥433,000	P34
フロント		LED 警光灯 LFA-100	点滅ユニット内蔵	2	¥33,000 × 2	P58
サイド / リア		LED 警光灯 LFA-100	点滅ユニット内蔵	4	¥33,000 × 4	P58
サイド / リア		LED 照明灯 LIA-200	—	4	¥48,000 × 4	P61
サイド / リア		OS シャッター 35A 型	ダブルハンドル式	3	OPEN	—
車内		電子サイレンアンプ TSK-D152 MK-D1	音声合成機能内蔵・マイク付	1	¥179,900	P66

※「OS手動シャッター35A型」は生産終了製品です。後継品は「OS手動シャッター33A型」定価OPENとなります。



NF-MS



NF-M



NF-ML



NF-M

*下段写真の右下には当社散光式警光灯のシリーズとサイズを記載しています。

可搬ポンプ積載車/資材搬送車



DC24V

取付位置	製品写真	製品名	主な機能 / 仕様	数量	価格 (税別)	該当ページ
ルーフ		散光式警光灯(防雪カバー付) NF-L-VK2M-LC2	LED光源、モーターサイレン内蔵 50Wスピーカー×2個内蔵	1	¥523,000 (防雪カバーを除く)	P34
サイド / リア		LED 警光灯 LFA-200	点滅ユニット内蔵	6	¥39,000 × 6	P59
サイド / リア		LED 作業灯 LIA-200	—	6	¥48,000 × 6	P61
車内		電子サイレンアンプ TSK-D152 MK-D1	音声合成機能内蔵・マイク付	1	¥179,900	P66
車内		集中操作スイッチ SBW-D1	—	1	OPEN	P79



NF-L



NF-L



NF-L



NF-ML

*下段写真の右下には当社散光式警光灯のシリーズとサイズを記載しています。

車両実装例

消防車(2tクラス)



取付位置	製品写真	製品名	主な機能 / 仕様	数量	価格 (税別)	該当ページ
ルーフ		散光式警光灯 (防雪カバー付) NF-ML-VK2M-LA2	LED光源、モーターサイレン内蔵 50Wスピーカー×2個内蔵	1	¥487,000 (防雪カバーを除く)	P34
フロント		LED警光灯 LFA-200	点滅ユニット内蔵	2	¥39,000 × 2	P59
サイド/リア		LED警光灯 LFA-200 × 6 LED照明灯 LIA-200 × 6	LED警光灯:点滅ユニット内蔵	12	¥39,000 × 6 ¥48,000 × 6	P59 P61
サイド/リア		OSシャッター 35B型	パーハンドル式	5	OPEN	—
車内		電子サイレンアンプ TSK-D152 MK-D1	音声合成機能内蔵・マイク付	1	¥179,900	P66
車内		集中操作スイッチ SBW-D1	—	1	OPEN	P79
車内		ワイヤレスセット (ユニパック製)	—	1	¥103,000	P70

*「OS手動シャッター35B型」は生産終了製品です。後継品は「OS手動シャッター33B型」定価OPENとなります。



*下段写真の右下には当社散光式警光灯のシリーズとサイズを記載しています。

消防車(2tクラス)



取付位置	製品写真	製品名	主な機能 / 仕様	数量	価格 (税別)	該当ページ
フロント/サイド		LED警光灯 LFA-200	点滅ユニット内蔵	6	¥39,000 × 6	P59
リア		LED警光灯 LFA-300	点滅ユニット内蔵	2	¥55,000 × 2	P59
サイド/リア		LED照明灯 LIA-200	—	6	¥48,000 × 6	P61
車内		電子サイレンアンプ TSK-D152 MK-D1	音声合成機能内蔵・マイク付	1	¥179,900	P66
車内		集中操作スイッチ SBW-D1	—	1	OPEN	P79



*下段写真の右下には当社散光式警光灯のシリーズとサイズを記載しています。

車輛実装例

消防車(4tクラス)



DC24V

取付位置	製品写真	製品名	主な機能 / 仕様	数量	価格 (税別)	該当ページ
ルーフ		散光式警光灯 NF-L-VK2M-LC2	LED光源、モーターサイレン内蔵 50Wスピーカー×2個内蔵	1	¥523,000	P34
フロント		LED 警光灯 LFA-160	点滅ユニット内蔵	2	¥47,000 × 2	P58
サイド / リア		LED 警光灯 LFA-300	点滅ユニット内蔵	6	¥55,000 × 6	P59
サイド / リア		OS 手動シャッター 33B 型	パーハンドル式	7	OPEN	P96
車内		電子サイレンアンプ TSK-D152 MK-D1	音声合成機能内蔵・マイク付	1	¥179,900	P66
車内		集中操作スイッチ SBW-D1	—	1	OPEN	P79



NF-LL



NF-L



NF-L

*下段写真の右下には当社散光式警光灯のシリーズとサイズを記載しています。

消防車(4tクラス)



DC24V

取付位置	製品写真	製品名	主な機能 / 仕様	数量	価格 (税別)	該当ページ
ルーフ		散光式警光灯 NF-L-VK2M-LC2	LED光源、モーターサイレン内蔵 50Wスピーカー×2個内蔵	1	¥523,000	P34
フロント / パンパー		LED 警光灯 LFA-50	点滅ユニット内蔵	6	¥23,000 × 6	P57
サイド		LED 警光灯 LFA-300	点滅ユニット内蔵	4	¥55,000 × 4	P59
リア		LED 警光灯 / 照明灯 LFIA-300	赤色：点滅ユニット内蔵	2	¥82,000 × 2	P60
車内		電子サイレンアンプ TSK-D152 MK-D1	音声合成機能内蔵・マイク付	1	¥179,900	P66
車内		集中操作スイッチ SBW-D1	—	1	OPEN	P79



NF-L



NF-L



NF-L



NF-LL

*下段写真の右下には当社散光式警光灯のシリーズとサイズを記載しています。

車両実装例

救助工作車/大型車/特殊車



DC24V

取付位置	製品写真	製品名	主な機能 / 仕様	数量	価格 (税別)	該当ページ
フロント		LED 警光灯 LFA-50 × 2 LED 警光灯 LFA-100 × 2	点滅ユニット内蔵	4	¥23,000 × 2 ¥33,000 × 2	P57 P58
サイド		LED 警光灯 LFA-300	点滅ユニット内蔵	2	¥55,000 × 2	P59
サイド		LED 警光灯/照明灯 LFIA-300	赤色: 点滅ユニット内蔵	8	¥82,000 × 8	P60
サイド		OS 手動シャッター 33B 型	パーハンドル式	4	OPEN	P96
リア		LED 警光灯 LFA-300 × 2 LED 照明灯 LIA-300 × 2	LED 警光灯: 点滅ユニット内蔵	4	¥55,000 × 2 ¥79,000 × 2	P59 P61
車内		電子サイレンアンプ TSK-D152 MK-D1	音声合成機能内蔵・マイク付	1	¥179,900	P66
車内		集中操作スイッチ SBW-D1	—	1	OPEN	P79
ルーフ		モーターサイレン 7N	—	1	¥89,000	P78



NF-LL



* 下段写真の右下には当社散光式警光灯のシリーズとサイズを記載しています。

救助工作車/大型車/特殊車



DC24V

取付位置	製品写真	製品名	主な機能 / 仕様	数量	価格 (税別)	該当ページ
フロント		LED 警光灯 LFA-100	点滅ユニット内蔵	2	¥33,000 × 2	P58
バンパー		LED 警光灯 LFA-50	点滅ユニット内蔵	2	¥23,000 × 2	P57
サイド/リア		LED 警光灯 LFA-300	点滅ユニット内蔵	8	¥55,000 × 8	P59
サイド/リア		LED 照明灯 LIA-300	—	8	¥79,000 × 8	P61
ルーフ		LED 警光灯 LFA-200	点滅ユニット内蔵	8	¥39,000 × 8	P59
車内		集中操作スイッチ SBW-D1	—	1	OPEN	P79
サイド		OS 手動シャッター 33B	—	5	OPEN	P96



NF-LL



WF-L

* 下段写真の右下には当社散光式警光灯のシリーズとサイズを記載しています。

車両実装例

はしご車/支援車/その他



取付位置	製品写真	製品名	主な機能 / 仕様	数量	価格 (税別)	該当ページ
フロント		LED 警光灯 LFA-150	点滅ユニット内蔵	2	¥48,000 × 2	P58
バンパー		LED 警光灯 LFA-50	点滅ユニット内蔵	2	¥23,000 × 2	P57
サイド		LED 警光灯 LFA-300 × 4 LED 照明灯 LIA-300 × 4	LED 警光灯：点滅ユニット内蔵	8	¥55,000 × 4 ¥79,000 × 4	P59 P61
サイド		LED 照明灯 LIA-200	—	4	¥48,000 × 4	P61
リア		LED 警光灯 LFA-160 × 2 LED 警光灯 LFA-300 × 2	点滅ユニット内蔵	4	¥47,000 × 2 ¥55,000 × 2	P58 P59
ルーフ		モーターサイレン 7 型	—	1	¥89,000	P78
車内		電子サイレンアンプ TSK-D152 MK-D1	音声合成機能内蔵・マイク付	1	¥179,900	P66
車内		集中操作スイッチ SBW-D1	—	1	OPEN	P79



* 下段写真の右下には当社散光式警光灯のシリーズとサイズを記載しています。

はしご車/支援車/その他



取付位置	製品写真	製品名	主な機能 / 仕様	数量	価格 (税別)	該当ページ
ルーフ		散光式警光灯 NF-LL-VK2M-LC2	LED光源、モーターサイレン内蔵 50Wスピーカー×2個内蔵	1	¥589,000	P34
フロント		LED 警光灯 LFA-160	点滅ユニット内蔵	2	¥47,000 × 2	P58
サイド		LED 警光灯 LFA-200 × 6 LED 照明灯 LIA-300 × 6	LED 警光灯：点滅ユニット内蔵	12	¥39,000 × 6 ¥48,000 × 6	P59 P61
リア		LED 警光灯 LFA-300 × 2 LED 照明灯 LIA-300 × 2	LED 警光灯：点滅ユニット内蔵	4	¥55,000 × 2 ¥79,000 × 2	P59 P61
サイド / リア		OS 手動シャッター 33B 型	パーハンドル式	5	OPEN	P96
車内		電子サイレンアンプ TSK-D152 MK-D1	音声合成機能内蔵・マイク付	1	¥179,900	P66
車内		集中操作スイッチ SBW-D1	—	1	OPEN	P79



* 下段写真の右下には当社散光式警光灯のシリーズとサイズを記載しています。

車両実装例

救急車/ドクターカー



DC12V

取付位置	製品写真	製品名	主な機能 / 仕様	数量	価格 (税別)	該当ページ
フロント		LED 警光灯 LFA-150	点滅ユニット内蔵	2	¥48,000 × 2	P58
バンパー		LED 警光灯 LFA-100	点滅ユニット内蔵	2	¥33,000 × 2	P58
サイド / リア		LED 照明灯 LIA-200	—	5	¥48,000 × 5	P61
サイド		LED 警光灯 LFA-160	点滅ユニット内蔵	2	¥47,000 × 2	P58
車内		電子サイレンアンプ OPS-D151Q MK-D1	音声合成機能内蔵・マイク付	1	—	P66
車内		フレキシブルマイク UD-200	—	1	¥39,000	P69



*下段写真の右下には当社散光式警光灯のシリーズとサイズを記載しています。

救急車/ドクターカー



DC12V

取付位置	製品写真	製品名	主な機能 / 仕様	数量	価格 (税別)	該当ページ
フロント		LED 警光灯 LFA-150	点滅ユニット内蔵	2	¥48,000 × 2	P58
サイド		LED 警光灯 LFA-200	点滅ユニット内蔵	4	¥39,000 × 4	P59
サイド		LED 照明灯 LIA-200	—	4	¥48,000 × 4	P61
車内		電子サイレンアンプ OPS-D151Q MK-D1	音声合成機能内蔵・マイク付	1	—	P66



*下段写真の右下には当社散光式警光灯のシリーズとサイズを記載しています。

LED散光式警光灯

2023年4月発売予定

NeoFlash PRO

ネオフラッシュ プロ



NP-Xシリーズ
センター部警光灯タイプ



NPシリーズ

定評の「NFシリーズ」からアイコンックなデザインを継承。
新設計により全高を抑えたフォルムデザインと機能性を
実現しました。

NP-Vシリーズ
センター部標識灯タイプ



低くワイドなプロポーション

- 本体高さは127mm（センター部）で従来モデルよりも25%ダウン。グローブのデザインは下方向からの視認性にも優れ、強力な光源で発光します。
- 強力なLED光源と特殊構造のモノブロックレンズにより、明るくワイドに発光し、緊急走行の安全性を高めます。

センター部は広くフラットなレンズを装備

- Xタイプは警光灯光源（前方のみ）を内蔵して強力に警告光を発生します。
- Vタイプは標識灯。バックライトにより、夜間でも隊名等を明瞭に表示します。

NF（従来モデル）



NPシリーズ



Xタイプ



Vタイプ

フラッシュコントロール機能

- ランダム発光モードとソフト発光モードを標準搭載。
 - サイドブレーキ操作や別付けのスイッチ操作により、ランダム発光からソフトな発光パターンに切り替えができます。車両の停止中など、周辺の眩しさを抑えることができます。
- ※発光パターンの切り替えには、サイドブレーキや別付けスイッチへの接続が必要です。
詳細は販売店、または弊社営業部にお問い合わせください。

フラッシュコントロール機能の運用例

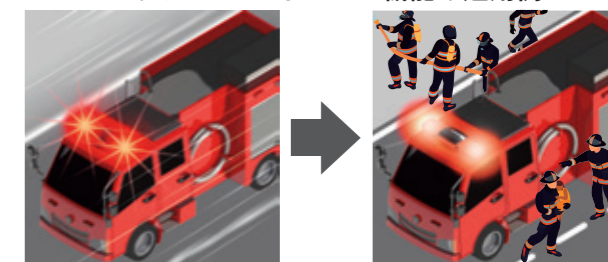

緊急走行時

停車時

オール・イン・ワン

- センター部には2本のスピーカー*1とモーターサイレン*2を内蔵。装備品の多い緊急車のルーフをシンプルにまとめることができます。
- *1 スピーカー SP-80型 高さを抑えながら十分な口径を持つNPシリーズ専用の高性能スピーカーです。
*2 モーターサイレン M-110型 従来の内蔵モーターサイレンよりも直径を25%小型化しながらファン長さを大きくし、立ち上がりの早いパワフルなサイレン音で、警告効果を高めます。



スピーカー

モーターサイレン

※内蔵スピーカー・モーターサイレンは個別販売不可となります。

名称	サイズ	機能		取付足	電圧
		分類	タイプ		
形式 NP -					※
M = 全長1164mm ML = 全長1375mm L = 全長1586mm LL = 全長1796mm	X = センター部警光灯 V = センター部標識灯	K = LED	2 = 2個	M = モーターサイレン内蔵	A = 自在金具 B = 耐付スペーサー C = 平面金具

※電圧：モーターサイレン付の場合は1or2。なしの場合は電圧共通のため3の表記となります。

1 = 12V
2 = 24V
3 = 12V/24V兼用

LED散光式警光灯

NeoFlash PRO

ネオフラッシュ プロ

NPシリーズ

多様化する交通環境に対応する高次元の機能を搭載。

NeoFlash PROは緊急活動のプロが求める高性能と信頼性を備えた散光式警光灯です。



M 全幅 1164mm
NP-M-XK2M-A
サイズ 高さ 127mm



- ソフト発光モード
- LED
- 新型スピーカー搭載
- 減光機能付き
- 新型モーターサイレン内蔵型式有



型式	搭載機能	スピーカー(ドライバー数)	スピーカー取付	電圧	使用電圧	消費電流(A)			質量(kg)	取付金具(標準)	グローブ色	価格(税別)
						警光灯(最大)	標識灯	モーターサイレン				
NP-M-XK2-A3	—	SP-80×2(2)	前	12/24兼用	12V車	6.8	—	—	約15.0	自在		¥441,000
NP-M-XK2M-A1	12V車				6.8	—	7.2					
NP-M-XK2M-A2	24V車				3.3	—	3.8					

M 全幅 1164mm
NP-M-VK2M-A
サイズ 高さ 127mm



- ソフト発光モード
- LED
- 新型スピーカー搭載
- 減光機能付き
- 新型モーターサイレン内蔵型式有

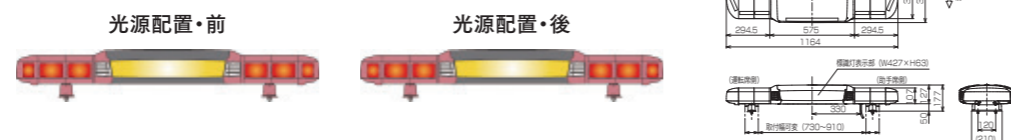

型式	搭載機能	スピーカー(ドライバー数)	スピーカー取付	電圧	使用電圧	消費電流(A)			質量(kg)	取付金具(標準)	グローブ色	価格(税別)
						警光灯(最大)	標識灯	モーターサイレン				
NP-M-VK2-A3	標識灯	SP-80×2(2)	前	12/24兼用	12V車	5.3	0.3	—	約14.9	自在		¥434,000
NP-M-VK2M-A1	12V車				5.3	0.3	7.2					
NP-M-VK2M-A2	24V車				2.6	0.3	3.8					

※スピーカー取付方向は変更出来ません。
※取付金具につきましては標準以外をご希望の際は、当社までお問い合わせ下さい。※上記仕様につきましては、予告無く変更する場合がございますのでご了承下さい。

LED型 NPシリーズ

LED散光式警光灯

NPシリーズ 搭載機能	フラッシュコントロール	減光
	ソフト発光モード切り替え機能	車両周囲への眩しさを配慮
	新型スピーカー	新型モーターサイレン
	専用高性能スピーカー SP-80	専用モーターサイレン M-110(M仕様のみ)

ML 全幅 1375mm
NP-ML-XK2M-A
サイズ 高さ 127mm



- ソフト発光モード
- LED
- 新型スピーカー搭載
- 減光機能付き
- 新型モーターサイレン内蔵型式有



型式	搭載機能	スピーカー(ドライバー数)	スピーカー取付	電圧	使用電圧	消費電流(A)			質量(kg)	取付金具(標準)	グローブ色	価格(税別)
						警光灯(最大)	標識灯	モーターサイレン				
NP-ML-XK2-A3	—	SP-80×2(2)	前	12/24兼用	12V車	7.7	—	—	約16.9	自在		¥471,000
NP-ML-XK2M-A1	12V車				7.7	—	7.2					
NP-ML-XK2M-A2	24V車				3.8	—	3.8					

ML 全幅 1375mm
NP-ML-VK2M-A
サイズ 高さ 127mm



- ソフト発光モード
- LED
- 新型スピーカー搭載
- 減光機能付き
- 新型モーターサイレン内蔵型式有



型式	搭載機能	スピーカー(ドライバー数)	スピーカー取付	電圧	使用電圧	消費電流(A)			質量(kg)	取付金具(標準)	グローブ色	価格(税別)
						警光灯(最大)	標識灯	モーターサイレン				
NP-ML-VK2-A3	標識灯	SP-80×2(2)	前	12/24兼用	12V車	6.3	0.3	—	約16.8	自在		¥464,000
NP-ML-VK2M-A1	12V車				6.3	0.3	7.2					
NP-ML-VK2M-A2	24V車				3.1	0.3	3.8					

※スピーカー取付方向は変更出来ません。
※取付金具につきましては標準以外をご希望の際は、当社までお問い合わせ下さい。※上記仕様につきましては、予告無く変更する場合がございますのでご了承下さい。

L 全幅 1586mm
サイズ 高さ 127mm **NP-L-XK2M-C**

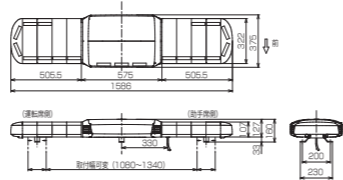

- ソフト発光モード
- LED
- 減光機能付き
- 新型スピーカー搭載
- 新型モーターサイレン内蔵型式有

型式	搭載機能	スピーカー(ドライバー数)	スピーカー取付	電圧	使用電圧	消費電流(A)			質量(kg)	取付金具(標準)	グローブ色	価格(税別)
						警告灯(最大)	標識灯	モーターサイレン				
NP-L-XK2-C3	-	SP-80×2 (2)	前	12/24兼用	12V車	8.7	-	-	約19.2	平面		¥529,000
NP-L-XK2M-C1	モーターサイレン				24V車	4.3	-	-	約19.2			
					12V車	8.7	-	7.2	約21.7			
NP-L-XK2M-C2	-	24V車	4.3	-	3.8	約21.7						

L 全幅 1586mm
サイズ 高さ 127mm **NP-L-VK2M-C**

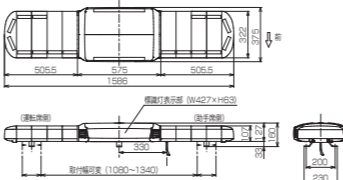

- ソフト発光モード
- LED
- 減光機能付き
- 新型スピーカー搭載
- 新型モーターサイレン内蔵型式有

型式	搭載機能	スピーカー(ドライバー数)	スピーカー取付	電圧	使用電圧	消費電流(A)			質量(kg)	取付金具(標準)	グローブ色	価格(税別)
						警告灯(最大)	標識灯	モーターサイレン				
NP-L-VK2-C3	標識灯	SP-80×2 (2)	前	12/24兼用	12V車	7.3	0.3	-	約18.8	平面		¥503,000
NP-L-VK2M-C1	標識灯				24V車	3.6	0.3	-	約18.8			
					12V車	7.3	0.3	7.2	約21.3			
NP-L-VK2M-C2	モーターサイレン	24V車	3.6	0.3	3.8	約21.3						

LL 全幅 1796mm
サイズ 高さ 127mm **NP-LL-XK2M-C**

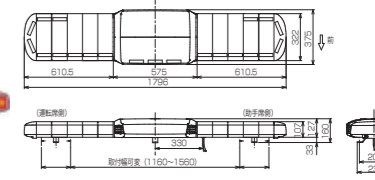

- ソフト発光モード
- LED
- 減光機能付き
- 新型スピーカー搭載
- 新型モーターサイレン内蔵型式有

型式	搭載機能	スピーカー(ドライバー数)	スピーカー取付	電圧	使用電圧	消費電流(A)			質量(kg)	取付金具(標準)	グローブ色	価格(税別)
						警告灯(最大)	標識灯	モーターサイレン				
NP-LL-XK2-C3	-	SP-80×2 (2)	前	12/24兼用	12V車	9.6	-	-	約21.4	平面		¥574,000
NP-LL-XK2M-C1	モーターサイレン				24V車	4.7	-	-	約21.4			
					12V車	9.6	-	7.2	約23.9			
NP-LL-XK2M-C2	-	24V車	4.7	-	3.8	約23.9						

LL 全幅 1796mm
サイズ 高さ 127mm **NP-LL-VK2M-C**

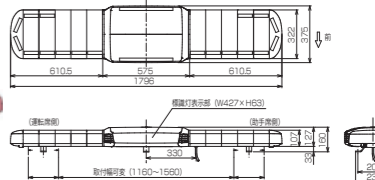

- ソフト発光モード
- LED
- 減光機能付き
- 新型スピーカー搭載
- 新型モーターサイレン内蔵型式有

型式	搭載機能	スピーカー(ドライバー数)	スピーカー取付	電圧	使用電圧	消費電流(A)			質量(kg)	取付金具(標準)	グローブ色	価格(税別)
						警告灯(最大)	標識灯	モーターサイレン				
NP-LL-VK2-C3	標識灯	SP-80×2 (2)	前	12/24兼用	12V車	8.3	0.3	-	約20.9	平面		¥552,000
NP-LL-VK2M-C1	標識灯				24V車	4.0	0.3	-	約20.9			
					12V車	8.3	0.3	7.2	約23.4			
NP-LL-VK2M-C2	モーターサイレン	24V車	4.0	0.3	3.8	約23.4						

取付金具 取付スペーサー

取付金具 自在型

取付スペーサー 直付型

取付金具 平面型

各機種にいずれかが標準装備されています。詳細は各機種の型式表をご参照下さい。



※スピーカー取付方向は変更出来ません。
※取付金具につきましては標準以外をご希望の際は、当社までお問い合わせ下さい。※上記仕様につきましては、予告無く変更する場合がございますのでご了承下さい。

※スピーカー取付方向は変更出来ません。
※取付金具につきましては標準以外をご希望の際は、当社までお問い合わせ下さい。※上記仕様につきましては、予告無く変更する場合がございますのでご了承下さい。

散光式警光灯

Super NeoFlash

スーパーネオフラッシュ



NF-K・KJ・AKシリーズ 新型LEDユニット搭載

NF-LEDモデルのLEDユニットをリニューアル
パワーアップしたLED光源と、
新開発モノブロックレンズにより、
視認性が大幅にアップ。



新開発のLED光源で明るくワイドに

パワーLEDとモノブロックレンズ*1により、正面はもちろん、斜め方向、
下方向にも強力に発光し、視認性が大幅にアップしました。

*1 リフレクターとレンズを一体化した特種構造レンズ。正面には大きく強力に、上下、横方向にも明るく照射します。



発光パターンの切替が可能に

NF-Kシリーズで8種類、NF-KJ・NF-AKシリーズで4種類の点滅回路が内蔵。
スイッチ操作*2で発光パターンの切替が可能です。

●ホームページよりNF-Kシリーズの
発光パターンが確認出来ます
<http://www.siren.co.jp/product/1/nf-k.html>



減光機能付き

停車時や夜間での運用にも配慮した減光機能付き。
スイッチ操作*3でシーンに合わせて減光することが可能です。

*2, 3 いずれもスイッチ及び取付配線工事が必要です。



標識灯とスピーカーのレイアウト



ネオフラッシュの標識灯モデルは、フラットな大型標識灯の背後にスピーカー2本に加え、
モーターサイレンの内蔵も可能。音量を損なうことなく警光部と標識灯、スピーカー
機能の両立を実現しました。多機能ワンポディー集約で、架装品の多い緊急車のルーフ
をシンプルにまとめることができます。



アクティブ制御スピーカー (スピーカー:SP-30)

アクティブ制御スピーカー「SP-30」搭載により、
車内方向の音量を減衰し、乗員の負担を
軽減します。コンパクトな形状にドライバー
ユニットを前後に2本搭載し、万一のスピー
カートラブルにもバックアップできる安心設
計です。
(標識灯モデルVには搭載できません)



NFシリーズX(標識灯無しの
MS~LLサイズ)型に標準搭載。

オプション			スピーカー		
	防雪カバー	散光式警光灯内蔵 専用5SA型		SP-10B (定格入力50W)	SP-30 (定格入力50W)
	取付金具 自在型	取付スペーサー 直付型		各型式に搭載されているスピーカーの種類および数は型式表に記載しています。	
取付金具 取付スペーサー				取付金具 平面型	

各機種にいずれかが標準装備されています。詳細は各機種の型式表をご参照下さい。

形式	名称	サイズ	機能		使用光源	取付足	電圧		
			分類	タイプ					
NF-							※2		
	S = 全長 695mm MS = 全長 915mm M = 全長 1135mm	ML = 全長 1355mm L = 全長 1575mm LL = 全長 1795mm	X = 標準 V = 標識灯付き	K・KJ = LED AK = LED+回転灯 A・B = 回転灯	1 = 1個 2 = 2個 D = 2個 (アクティブ制御)	M = モーター サイレン内蔵 ※1	H = ハロゲン球 L = LED	A = 自在金具 B = 直付スペーサー C = 平面金具	1 = 12V 2 = 24V

※1...モーターサイレンは5SA型相当の専用部品です。
※2...電圧12/24V兼用の機種は電圧の表示はありません。

オールLED 散光式警光灯

新開発のLEDユニットは従来比2倍の明るさ。ワイドで強力な発光により視認性が大幅にアップしました。



新型LEDユニット搭載 散光式警光灯

M サイズ 全幅 1135mm 高さ 219mm **NF-M-XKD-LA**

- 光源 LED
- 減光機能付き
- 点滅パターン 8種類
- アクティブ制御スピーカー搭載

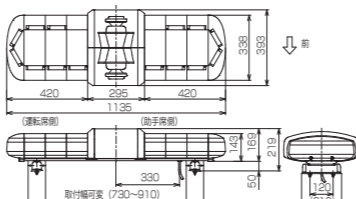

型式	搭載機能	スピーカー (ドライバー数)	スピーカー取付	電圧	使用電圧	消費電流(A)			質量 (kg)	取付金具 (標準)	グローブ色	価格(税別)
						警光灯 (最大)	標識灯	モーターサイレン				
NF-M-XKD-LA	-	SP-30×1 (2)	前後	12/24 兼用	12V車 24V車	6.3 3.1	- -	- -	約 16.4	自在		¥429,000

ML サイズ 全幅 1355mm 高さ 219mm **NF-ML-XKD-LA**

- 光源 LED
- 減光機能付き
- 点滅パターン 8種類
- アクティブ制御スピーカー搭載

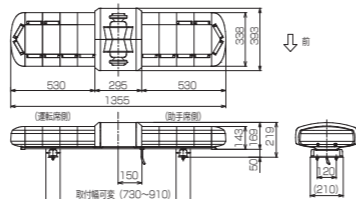

型式	搭載機能	スピーカー (ドライバー数)	スピーカー取付	電圧	使用電圧	消費電流(A)			質量 (kg)	取付金具 (標準)	グローブ色	価格(税別)
						警光灯 (最大)	標識灯	モーターサイレン				
NF-ML-XKD-LA	-	SP-30×1 (2)	前後	12/24 兼用	12V車 24V車	7.2 3.5	- -	- -	約 18.6	自在		¥475,000

ML サイズ 全幅 1355mm 高さ 219mm **NF-ML-XKDM-LA**

- 光源 LED
- 減光機能付き
- 点滅パターン 8種類
- アクティブ制御スピーカー搭載

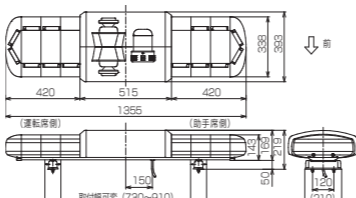

型式	搭載機能	スピーカー (ドライバー数)	スピーカー取付	電圧	使用電圧	消費電流(A)			質量 (kg)	取付金具 (標準)	グローブ色	価格(税別)
						警光灯 (最大)	標識灯	モーターサイレン				
NF-ML-XKDM-LA1	モーターサイレン	SP-30×1 (2)	前後	12	12V車	6.3	-	8.0	約 20.4	自在		¥490,000
NF-ML-XKDM-LA2				24	24V車	3.1	-	4.0				

L サイズ 全幅 1575mm 高さ 202mm **NF-L-XKD-LC**

- 光源 LED
- 減光機能付き
- 点滅パターン 8種類
- アクティブ制御スピーカー搭載

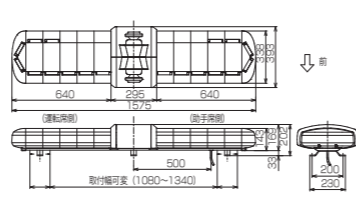

型式	搭載機能	スピーカー (ドライバー数)	スピーカー取付	電圧	使用電圧	消費電流(A)			質量 (kg)	取付金具 (標準)	グローブ色	価格(税別)
						警光灯 (最大)	標識灯	モーターサイレン				
NF-L-XKD-LC	-	SP-30×1 (2)	前後	12/24 兼用	12V車 24V車	8.2 4.0	- -	- -	約 20.9	平面		¥510,000

※LEDはパワーLED。標識灯は高輝度LED。※スピーカー取付方向は変更出来ません。
※取付足につきましては標準以外をご希望の際は、当社までお問い合わせ下さい。※上記仕様につきましては、予告無く変更する場合がございますのでご了承下さい。

L サイズ 全幅 1575mm 高さ 202mm **NF-L-XKDM-LC**

- 光源 LED
- 減光機能付き
- 点滅パターン 8種類
- アクティブ制御スピーカー搭載
- モーターサイレン内蔵型式有

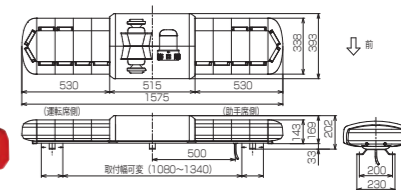

型式	搭載機能	スピーカー (ドライバー数)	スピーカー取付	電圧	使用電圧	消費電流(A)			質量 (kg)	取付金具 (標準)	グローブ色	価格(税別)
						警光灯 (最大)	標識灯	モーターサイレン				
NF-L-XKDM-LC1	モーターサイレン	SP-30×1 (2)	前後	12	12V車	7.2	-	8.0	約 22.7	平面		¥526,000
NF-L-XKDM-LC2				24	24V車	3.5	-	4.0				

ML サイズ 全幅 1355mm 高さ 219mm **NF-ML-VK2M-LA**

- 光源 LED
- 減光機能付き
- 点滅パターン 8種類
- モーターサイレン内蔵型式有

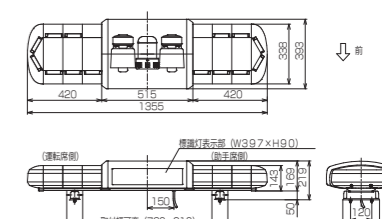

型式	搭載機能	スピーカー (ドライバー数)	スピーカー取付	電圧	使用電圧	消費電流(A)			質量 (kg)	取付金具 (標準)	グローブ色	価格(税別)
						警光灯 (最大)	標識灯	モーターサイレン				
NF-ML-VK2-LA	標識灯	SP-10B×2 (2)	前	12/24 兼用	12V車 24V車	6.3 3.1	0.2 0.2	- -	約 20.8	自在		¥433,000
NF-ML-VK2M-LA1	標識灯 モーターサイレン	SP-10B×2 (2)	前	12	12V車	6.3	0.2	8.0	約 23.6	自在		¥487,000
NF-ML-VK2M-LA2				24	24V車	3.1	0.2	4.0				

L サイズ 全幅 1575mm 高さ 202mm **NF-L-VK2M-LC**

- 光源 LED
- 減光機能付き
- 点滅パターン 8種類
- モーターサイレン内蔵型式有

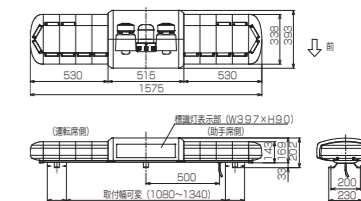

型式	搭載機能	スピーカー (ドライバー数)	スピーカー取付	電圧	使用電圧	消費電流(A)			質量 (kg)	取付金具 (標準)	グローブ色	価格(税別)
						警光灯 (最大)	標識灯	モーターサイレン				
NF-L-VK2-LC	標識灯	SP-10B×2 (2)	前	12/24 兼用	12V車 24V車	7.2 3.5	0.2 0.2	- -	約 23.2	平面		¥468,000
NF-L-VK2M-LC1	標識灯 モーターサイレン	SP-10B×2 (2)	前	12	12V車	7.2	0.2	8.0	約 26.0	平面		¥523,000
NF-L-VK2M-LC2				24	24V車	3.5	0.2	4.0				

LL サイズ 全幅 1795mm 高さ 202mm **NF-LL-VK2M-LC**

- 光源 LED
- 減光機能付き
- 点滅パターン 8種類
- モーターサイレン内蔵型式有

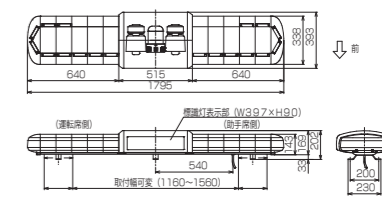

型式	搭載機能	スピーカー (ドライバー数)	スピーカー取付	電圧	使用電圧	消費電流(A)			質量 (kg)	取付金具 (標準)	グローブ色	価格(税別)
						警光灯 (最大)	標識灯	モーターサイレン				
NF-LL-VK2-LC	標識灯	SP-10B×2 (2)	前	12/24 兼用	12V車 24V車	8.2 4.0	0.2 0.2	- -	約 25.3	平面		¥540,000
NF-LL-VK2M-LC1	標識灯 モーターサイレン	SP-10B×2 (2)	前	12	12V車	8.2	0.2	8.0	約 28.1	平面		¥589,000
NF-LL-VK2M-LC2				24	24V車	4.0	0.2	4.0				

※LEDはパワーLED。標識灯は高輝度LED。※スピーカー取付方向は変更出来ません。
※取付足につきましては標準以外をご希望の際は、当社までお問い合わせ下さい。※上記仕様につきましては、予告無く変更する場合がございますのでご了承下さい。

LED型 NF-KJシリーズ

新型LEDユニット搭載 散光式警光灯

MS サイズ 全幅 915mm 高さ 181mm **NF-MS-VXKJ1-LB** 軽積載車向け

光源 LED 減光機能付き 点滅パターン 4種類

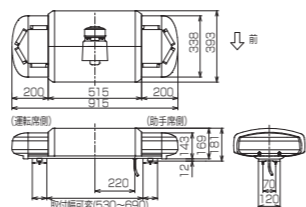
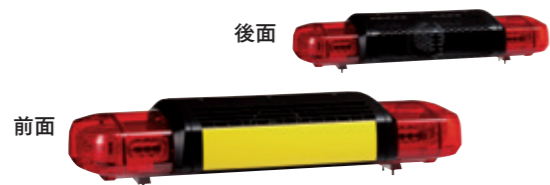

型式	搭載機能	スピーカー (ドライバー数)	スピーカー取付	電圧	使用電圧	消費電流(A)			質量 (kg)	取付スピーカー (標準)	グローブ色	価格(税別)
						警光灯 (最大)	標識灯	モーターサイレン				
NF-MS-VXKJ1-LB	標識灯	SP-10B×1 (1)	前	12/24 兼用	12V車 24V車	1.3 0.8	0.2 0.2	- -	約 11.4	直付		¥252,000

MS サイズ 全幅 915mm 高さ 219mm **NF-MS-VKJ2M-LA**

光源 LED 減光機能付き 点滅パターン 4種類 モーターサイレン内蔵 直付式有

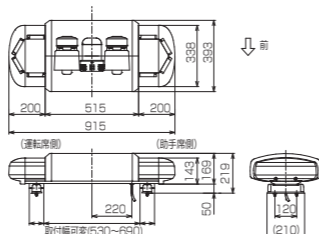

型式	搭載機能	スピーカー (ドライバー数)	スピーカー取付	電圧	使用電圧	消費電流(A)			質量 (kg)	取付金具 (標準)	グローブ色	価格(税別)
						警光灯 (最大)	標識灯	モーターサイレン				
NF-MS-VKJ2-LA	標識灯	SP-10B×2 (2)	前	12/24 兼用	12V車 24V車	1.3 0.8	0.2 0.2	- -	約 16.0	自在		¥305,000
NF-MS-VKJ2M-LA1	標識灯	SP-10B×2 (2)	前	12	12V車	1.3	0.2	8.0	約 18.8	自在		¥354,000
NF-MS-VKJ2M-LA2	モーターサイレン			24	24V車	0.8	0.2	4.0				

M サイズ 全幅 1135mm 高さ 219mm **NF-M-VKJ2M-LA**

光源 LED 減光機能付き 点滅パターン 4種類 モーターサイレン内蔵 直付式有

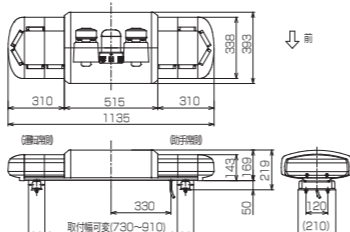

型式	搭載機能	スピーカー (ドライバー数)	スピーカー取付	電圧	使用電圧	消費電流(A)			質量 (kg)	取付金具 (標準)	グローブ色	価格(税別)
						警光灯 (最大)	標識灯	モーターサイレン				
NF-M-VKJ2-LA	標識灯	SP-10B×2 (2)	前	12/24 兼用	12V車 24V車	1.5 1.0	0.2 0.2	- -	約 18.1	自在		¥341,000
NF-M-VKJ2M-LA1	標識灯	SP-10B×2 (2)	前	12	12V車	1.5	0.2	8.0	約 20.9	自在		¥390,000
NF-M-VKJ2M-LA2	モーターサイレン			24	24V車	1.0	0.2	4.0				

3 サイズ 全幅 475mm 高さ 155mm **NF-3-KJB**

光源 LED 減光機能付き 点滅パターン 4種類

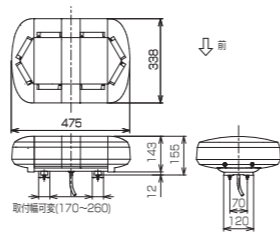

型式	搭載機能	スピーカー (ドライバー数)	スピーカー取付	電圧	使用電圧	消費電流(A)			質量 (kg)	取付スピーカー (標準)	グローブ色	価格(税別)
						警光灯 (最大)	標識灯	モーターサイレン				
NF-3-KJB	-	-	-	12/24 兼用	12V車 24V車	1.3 0.8	- -	- -	約 4.7	直付		¥165,000

※LEDはパワーLED。標識灯は高輝度LED。※スピーカー取付方向は変更出来ません。
※取付足につきましては標準以外をご希望の際は、当社までお問い合わせ下さい。※上記仕様につきましては、予告無く変更する場合がございますのでご了承下さい。

ハイブリッド LED+回転灯型 NF-AKシリーズ

LED/回転灯 ハイブリッド 散光式警光灯

新開発LEDユニットによる強力な発光と、周囲を明るく照らす高効率ダブルフレクター回転灯により、オールラウンドな警告効果を発揮します。



新型LEDユニット搭載 散光式警光灯

M サイズ 全幅 1135mm 高さ 219mm **NF-M-XAKD-HA**

光源 LED 減光機能付き 点滅パターン 4種類 アクティブ制御スピーカー搭載

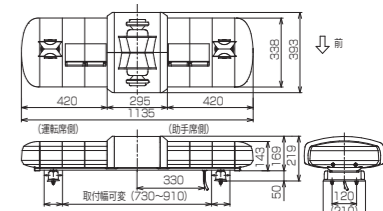

型式	搭載機能	スピーカー (ドライバー数)	スピーカー取付	電圧	使用電圧	消費電流(A)		質量 (kg)	取付金具 (標準)	グローブ色	価格(税別)
						警光灯 (電球+LED)	モーターサイレン				
NF-M-XAKD-HA1	-	SP-30×1 (2)	前後	12	12V車	7.3	-	約 14.5	自在		¥334,000
NF-M-XAKD-HA2	-	SP-30×1 (2)	前後	24	24V車	5.7	-	約 14.5	自在		¥334,000

ML サイズ 全幅 1355mm 高さ 219mm **NF-ML-XAKD-HA**

光源 LED 減光機能付き 点滅パターン 4種類 アクティブ制御スピーカー搭載

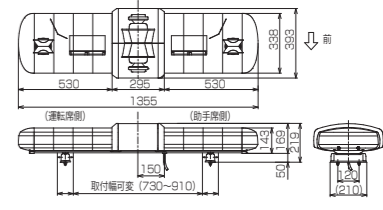

型式	搭載機能	スピーカー (ドライバー数)	スピーカー取付	電圧	使用電圧	消費電流(A)		質量 (kg)	取付金具 (標準)	グローブ色	価格(税別)
						警光灯 (電球+LED)	モーターサイレン				
NF-ML-XAKD-HA1	-	SP-30×1 (2)	前後	12	12V車	7.3	-	約 15.9	自在		¥352,000
NF-ML-XAKD-HA2	-	SP-30×1 (2)	前後	24	24V車	5.7	-	約 15.9	自在		¥352,000

ML サイズ 全幅 1355mm 高さ 219mm **NF-ML-XAKDM-HA**

光源 LED 減光機能付き 点滅パターン 4種類 アクティブ制御スピーカー搭載

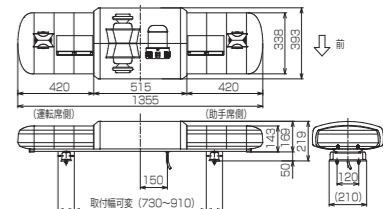

型式	搭載機能	スピーカー (ドライバー数)	スピーカー取付	電圧	使用電圧	消費電流(A)		質量 (kg)	取付金具 (標準)	グローブ色	価格(税別)
						警光灯 (電球+LED)	モーターサイレン				
NF-ML-XAKDM-HA1	モーターサイレン	SP-30×1 (2)	前後	12	12V車	7.3	8.0	約 18.3	自在		¥406,000
NF-ML-XAKDM-HA2	モーターサイレン	SP-30×1 (2)	前後	24	24V車	5.7	4.0	約 18.3	自在		¥406,000

L サイズ 全幅 1575mm 高さ 202mm **NF-L-XAKD-HC**

光源 LED 減光機能付き 点滅パターン 4種類 アクティブ制御スピーカー搭載

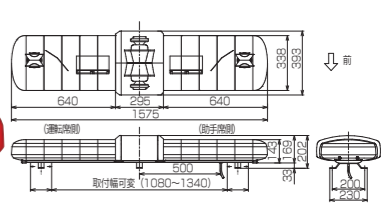

型式	搭載機能	スピーカー (ドライバー数)	スピーカー取付	電圧	使用電圧	消費電流(A)		質量 (kg)	取付金具 (標準)	グローブ色	価格(税別)
						警光灯 (電球+LED)	モーターサイレン				
NF-L-XAKD-HC1	-	SP-30×1 (2)	前後	12	12V車	7.3	-	約 17.4	平面		¥365,000
NF-L-XAKD-HC2	-	SP-30×1 (2)	前後	24	24V車	5.7	-	約 17.4	平面		¥365,000

※回転灯使用電球はハロゲン球12V-35W、24V-55W、LEDはパワーLED。標識灯は高輝度LED。
※全機種に予備電球(ハロゲン球)を付属しています。※回転灯の閃光数はすべて約160回/分です。※スピーカー取付方向は変更できません。
※取付金具につきましては標準以外をご希望の際は、当社までお問い合わせ下さい。※上記仕様につきましては、予告無く変更する場合がございますのでご了承下さい。

ハイブリッド LED+回転灯型 NF-AKシリーズ

L サイズ 全幅 1575mm 高さ 202mm **NF-L-XAKDM-HC**

- 光輝回転LED
- LED減光機能付き
- 点滅パターン4種類
- アクティブ抑制スピーカー搭載
- モーターサイレン内蔵直付式有

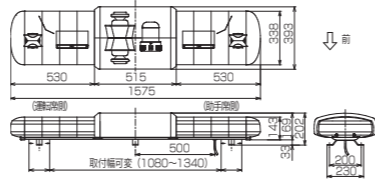

型式	搭載機能	スピーカー(ドライバー数)	スピーカー取付	電圧	使用電圧	消費電流(A)			質量(kg)	取付金具(標準)	グローブ色	価格(税別)
						警光灯(電球+LED)	モーターサイレン	モーターサイレン				
NF-L-XAKDM-HC1	モーターサイレン	SP-30×1(2)	前後	12	12V車	7.3	8.0	約19.8	平面		¥420,000	
NF-L-XAKDM-HC2				24	24V車	5.7	4.0					

ML サイズ 全幅 1355mm 高さ 219mm **NF-ML-VAK2M-HA**

- 光輝回転LED
- LED減光機能付き
- 点滅パターン4種類
- モーターサイレン内蔵直付式有

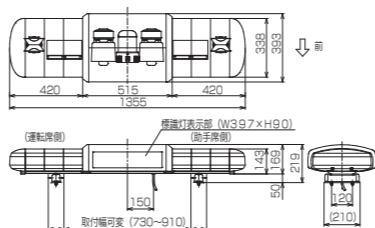

型式	搭載機能	スピーカー(ドライバー数)	スピーカー取付	電圧	使用電圧	消費電流(A)			質量(kg)	取付金具(標準)	グローブ色	価格(税別)
						警光灯(電球+LED)	標識灯	モーターサイレン				
NF-ML-VAK2-HA1	標識灯	SP-10B×2(2)	前	12	12V車	7.3	0.2	—	約18.7	自在		¥358,000
NF-ML-VAK2-HA2				24	24V車	5.7	0.2	—				
NF-ML-VAK2M-HA1	標識灯	SP-10B×2(2)	前	12	12V車	7.3	0.2	8.0	約21.5	自在		¥414,000
NF-ML-VAK2M-HA2				24	24V車	5.7	0.2	4.0				

L サイズ 全幅 1575mm 高さ 202mm **NF-L-VAK2M-HC**

- 光輝回転LED
- LED減光機能付き
- 点滅パターン4種類
- モーターサイレン内蔵直付式有

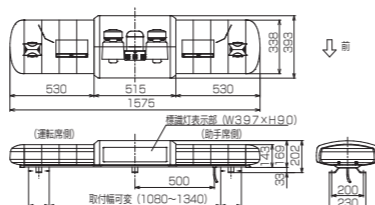

型式	搭載機能	スピーカー(ドライバー数)	スピーカー取付	電圧	使用電圧	消費電流(A)			質量(kg)	取付金具(標準)	グローブ色	価格(税別)
						警光灯(電球+LED)	標識灯	モーターサイレン				
NF-L-VAK2-HC1	標識灯	SP-10B×2(2)	前	12	12V車	7.3	0.2	—	約20.3	平面		¥381,200
NF-L-VAK2-HC2				24	24V車	5.7	0.2	—				
NF-L-VAK2M-HC1	標識灯	SP-10B×2(2)	前	12	12V車	7.3	0.2	8.0	約23.1	平面		¥437,000
NF-L-VAK2M-HC2				24	24V車	5.7	0.2	4.0				

LL サイズ 全幅 1795mm 高さ 202mm **NF-LL-VAK2M-HC**

- 光輝回転LED
- LED減光機能付き
- 点滅パターン4種類
- モーターサイレン内蔵直付式有

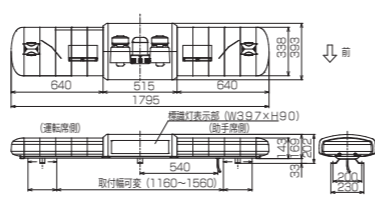

型式	搭載機能	スピーカー(ドライバー数)	スピーカー取付	電圧	使用電圧	消費電流(A)			質量(kg)	取付金具(標準)	グローブ色	価格(税別)
						警光灯(電球+LED)	標識灯	モーターサイレン				
NF-LL-VAK2-HC1	標識灯	SP-10B×2(2)	前	12	12V車	7.3	0.2	—	約21.7	平面		¥392,000
NF-LL-VAK2-HC2				24	24V車	5.7	0.2	—				
NF-LL-VAK2M-HC1	標識灯	SP-10B×2(2)	前	12	12V車	7.3	0.2	8.0	約24.5	平面		¥449,000
NF-LL-VAK2M-HC2				24	24V車	5.7	0.2	4.0				

※回転灯使用電球はハロゲン球12V-35W、24V-55W、LEDはパワーLED。標識灯は高輝度LED。
 ※全機種に予備電球(ハロゲン球)を付属しています。※回転灯の閃光数はすべて約160回/分です。※スピーカー取付方向は変更できません。
 ※取付金具につきましては標準以外をご希望の際は、当社までお問い合わせ下さい。※上記仕様につきましては、予告無く変更する場合がございますのでご了承下さい。

回転灯型 NF-Hシリーズ

回転灯型 散光式警光灯

高効率ダブルフレクターによる強力な回転灯光を、独自配列の二次反射鏡で強力に反射。明るくワイドな視認性を誇ります。

散光式警光灯

S サイズ 全幅 695mm 高さ 181mm **NF-S-XAD-HB**

- アクティブ抑制スピーカー搭載

※XADのみ

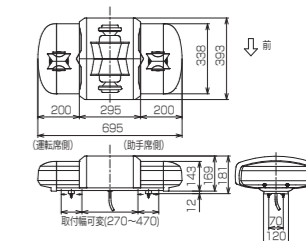

型式	回転灯数	搭載機能	スピーカー(ドライバー数)	スピーカー取付	電圧	消費電流		質量(kg)	取付金具(標準)	グローブ色	価格(税別)
						回転灯(A)	モーターサイレン(A)				
NF-S-XA1-HB1	2灯	—	SP-20A×1(1)	前	12	5.9	—	約10.2	直付		¥148,000
NF-S-XA1-HB2					24	4.6	—				
NF-S-XAD-HB1					12	5.9	—	約10.3			
NF-S-XAD-HB2					24	4.6	—				

MS サイズ 全幅 915mm 高さ 219mm **NF-MS-XAD-HA**

- アクティブ抑制スピーカー搭載

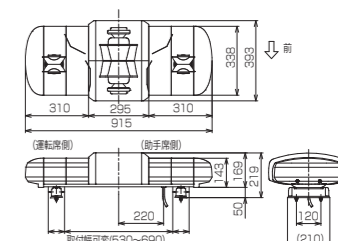

型式	回転灯数	搭載機能	スピーカー(ドライバー数)	スピーカー取付	電圧	消費電流		質量(kg)	取付金具(標準)	グローブ色	価格(税別)
						回転灯(A)	モーターサイレン(A)				
NF-MS-XAD-HA1	2灯	—	SP-30×1(2)	前後	12	5.9	—	約12.1	自在		¥231,000
NF-MS-XAD-HA2					24	4.6	—				

MS サイズ 全幅 915mm 高さ 219mm **NF-MS-XADM-HA**

- アクティブ抑制スピーカー搭載
- モーターサイレン内蔵直付式有

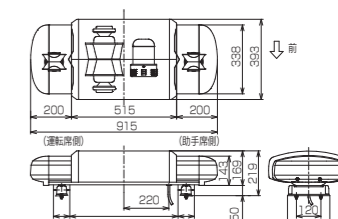
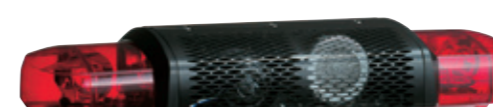

型式	回転灯数	搭載機能	スピーカー(ドライバー数)	スピーカー取付	電圧	消費電流		質量(kg)	取付金具(標準)	グローブ色	価格(税別)
						回転灯(A)	モーターサイレン(A)				
NF-MS-XADM-HA1	2灯	モーターサイレン	SP-30×1(2)	前後	12	5.9	8.0	約14.3	自在		¥281,000
NF-MS-XADM-HA2					24	4.6	4.0				

※回転灯使用電球はハロゲン球12V-35W、24V-55W、標識灯は高輝度LED。※全機種に予備電球(ハロゲン球)を付属しています。※回転灯の閃光数はすべて約160回/分です。
 ※スピーカー取付方向は変更できません。※取付足につきましては標準以外をご希望の際は、当社までお問い合わせ下さい。
 ※上記仕様につきましては、予告無く変更する場合がございますのでご了承下さい。

回転灯型 / NF-Hシリーズ

M サイズ 全幅 1135mm 高さ 219mm

NF-M-XAD-HA

アクティブ制御
スピーカー搭載

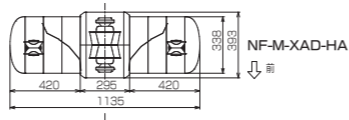

NF-M-XBD-HA

アクティブ制御
スピーカー搭載

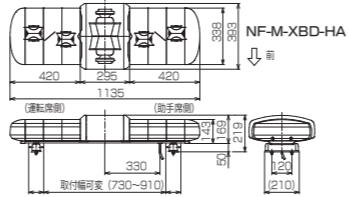

型式	回転灯数	搭載機能	スピーカー(ドライバー数)	スピーカー取付	電圧	消費電流		質量(kg)	取付金具(標準)	グローブ色	価格(税別)
						回転灯(A)	モーターサイレン(A)				
NF-M-XAD-HA1	2灯	—	SP-30×1(2)	前後	12	5.9	—	約13.6	自在		¥239,000
NF-M-XAD-HA2					24	4.6					
NF-M-XBD-HA1	4灯	—	SP-30×1(2)	前後	12	11.7	—	約14.5	自在		¥278,000
NF-M-XBD-HA2					24	9.2					

M サイズ 全幅 1135mm 高さ 219mm

NF-M-XADM-HA

アクティブ制御
スピーカー搭載

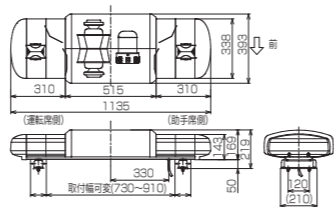

型式	回転灯数	搭載機能	スピーカー(ドライバー数)	スピーカー取付	電圧	消費電流		質量(kg)	取付金具(標準)	グローブ色	価格(税別)
						回転灯(A)	モーターサイレン(A)				
NF-M-XADM-HA1	2灯	モーターサイレン	SP-30×1(2)	前後	12	5.9	8.0	約15.6	自在		¥291,000
NF-M-XADM-HA2					24	4.6	4.0				

ML サイズ 全幅 1355mm 高さ 219mm

NF-ML-XBD-HA

アクティブ制御
スピーカー搭載

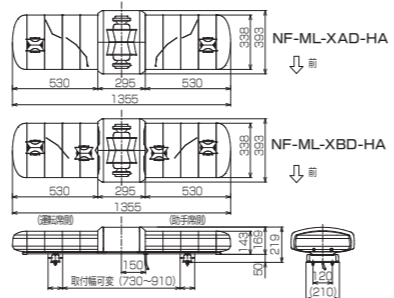

型式	回転灯数	搭載機能	スピーカー(ドライバー数)	スピーカー取付	電圧	消費電流		質量(kg)	取付金具(標準)	グローブ色	価格(税別)
						回転灯(A)	モーターサイレン(A)				
NF-ML-XAD-HA1	2灯	—	SP-30×1(2)	前後	12	5.9	—	約14.8	自在		¥256,000
NF-ML-XAD-HA2					24	4.6	—				
NF-ML-XBD-HA1	4灯	—	SP-30×1(2)	前後	12	11.7	—	約15.8	自在		¥293,000
NF-ML-XBD-HA2					24	9.2	—				

※回転灯使用電球はハロゲン球12V-35W、24V-55W、標準灯は高輝度LED。※全機種に予備電球(ハロゲン球)を付属しています。※回転灯の閃光数はすべて約160回/分です。
※スピーカー取付方向は変更できません。※取付金具につきましては標準以外をご希望の際は、当社までお問い合わせ下さい。
※上記仕様につきましては、予告無く変更する場合がございますのでご了承下さい。

回転灯型

ML サイズ 全幅 1355mm 高さ 219mm

NF-ML-XBDM-HA

アクティブ制御
スピーカー搭載

モーターサイレン
内蔵
型式有

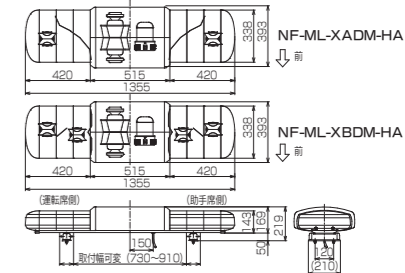

型式	回転灯数	搭載機能	スピーカー(ドライバー数)	スピーカー取付	電圧	消費電流		質量(kg)	取付金具(標準)	グローブ色	価格(税別)
						回転灯(A)	モーターサイレン(A)				
NF-ML-XADM-HA1	2灯	—	SP-30×1(2)	前後	12	5.9	8.0	約18.7	自在		¥306,000
NF-ML-XADM-HA2					24	4.6	4.0				
NF-ML-XBDM-HA1	4灯	モーターサイレン	SP-30×1(2)	前後	12	11.7	8.0	約19.6	自在		¥375,000
NF-ML-XBDM-HA2					24	9.2	4.0				

L サイズ 全幅 1575mm 高さ 202mm

NF-L-XBD-HC

アクティブ制御
スピーカー搭載

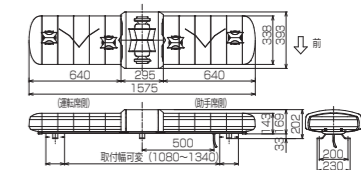

型式	回転灯数	搭載機能	スピーカー(ドライバー数)	スピーカー取付	電圧	消費電流		質量(kg)	取付金具(標準)	グローブ色	価格(税別)
						回転灯(A)	モーターサイレン(A)				
NF-L-XBD-HC2	4灯	—	SP-30×1(2)	前後	24	9.2	—	約16.4	平面		¥307,000

L サイズ 全幅 1575mm 高さ 202mm

NF-L-XBDM-HC

アクティブ制御
スピーカー搭載

モーターサイレン
内蔵
型式有

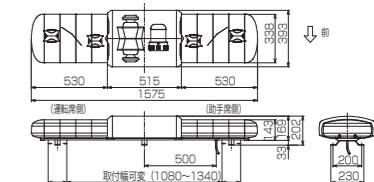

型式	回転灯数	搭載機能	スピーカー(ドライバー数)	スピーカー取付	電圧	消費電流		質量(kg)	取付金具(標準)	グローブ色	価格(税別)
						回転灯(A)	モーターサイレン(A)				
NF-L-XBDM-HC2	4灯	モーターサイレン	SP-30×1(2)	前後	24	9.2	4.0	約20.6	平面		¥359,000

※回転灯使用電球はハロゲン球12V-35W、24V-55W、標準灯は高輝度LED。※全機種に予備電球(ハロゲン球)を付属しています。※回転灯の閃光数はすべて約160回/分です。
※スピーカー取付方向は変更できません。※取付金具につきましては標準以外をご希望の際は、当社までお問い合わせ下さい。
※上記仕様につきましては、予告無く変更する場合がございますのでご了承下さい。

回転灯型 / NF-Hシリーズ

MS サイズ 全幅 915mm 高さ 219mm NF-MS-VA2M-HA

モーター
サイレン
内蔵
型式有

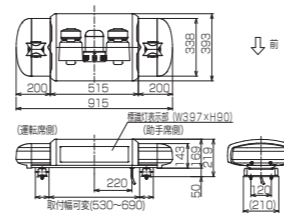

型式	回転灯数	搭載機能	スピーカー (ドライバー数)	スピーカ 取付	電圧	消費電流			質量 (kg)	取付 金具 (標準)	グローブ色	価格(税別)
						回転灯 (A)	標識灯 (A)	モーター サイレン(A)				
NF-MS-VA2-HA1	2灯	標識灯	SP-10B×2 (2)	前	12	5.9	—	約 15.2	自在		¥247,000	
NF-MS-VA2-HA2	2灯	標識灯			24	4.6						
NF-MS-VA2M-HA1	2灯	標識灯 モーターサイレン			12	5.9	8.0	約 18.0				
NF-MS-VA2M-HA2	2灯	標識灯 モーターサイレン			24	4.6	4.0					

M サイズ 全幅 1135mm 高さ 219mm NF-M-VA2M-HA

モーター
サイレン
内蔵
型式有

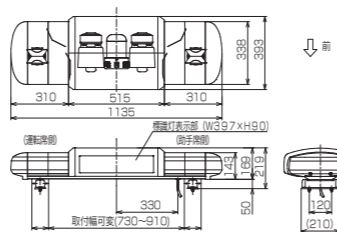

型式	回転灯数	搭載機能	スピーカー (ドライバー数)	スピーカ 取付	電圧	消費電流			質量 (kg)	取付 金具 (標準)	グローブ色	価格(税別)
						回転灯 (A)	標識灯 (A)	モーター サイレン(A)				
NF-M-VA2-HA1	2灯	標識灯	SP-10B×2 (2)	前	12	5.9	—	約 16.6	自在		¥256,000	
NF-M-VA2-HA2	2灯	標識灯			24	4.6						
NF-M-VA2M-HA1	2灯	標識灯 モーターサイレン			12	5.9	8.0	約 19.1				
NF-M-VA2M-HA2	2灯	標識灯 モーターサイレン			24	4.6	4.0					

※回転灯使用電球はハロゲン球12V-35W、24V-55W、標識灯は高輝度LED。※全機種に予備電球(ハロゲン球)を付属しています。※回転灯の閃光数はすべて約160回/分です。
 ※スピーカー取付方向は変更できません。※取付金具につきましては標準以外をご希望の際は、当社までお問い合わせ下さい。
 ※上記仕様につきましては、予告無く変更する場合がございますのでご了承下さい。

回転灯型 /

ML サイズ 全幅 1355mm 高さ 219mm

NF-ML-VA2M-HA

モーター
サイレン
内蔵
型式有

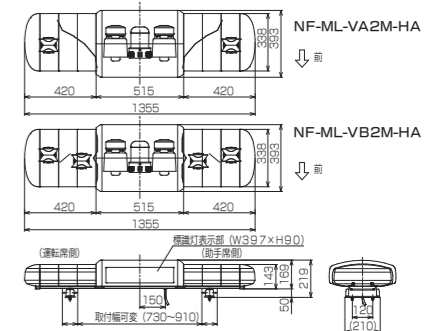

NF-ML-VB2M-HA

モーター
サイレン
内蔵
型式有



型式	回転灯数	搭載機能	スピーカー (ドライバー数)	スピーカ 取付	電圧	消費電流			質量 (kg)	取付 金具 (標準)	グローブ色	価格(税別)
						回転灯 (A)	標識灯 (A)	モーター サイレン(A)				
NF-ML-VA2-HA1	2灯	標識灯	SP-10B×2 (2)	前	12	5.9	—	約 17.8	自在		¥263,000	
NF-ML-VA2-HA2	2灯	標識灯			24	4.6						
NF-ML-VA2M-HA1	2灯	標識灯 モーターサイレン			12	5.9	8.0	約 20.5				
NF-ML-VA2M-HA2	2灯	標識灯 モーターサイレン			24	4.6	4.0					
NF-ML-VB2-HA1	4灯	標識灯			12	11.7	—	約 18.9				
NF-ML-VB2-HA2	4灯	標識灯			24	9.2	—					
NF-ML-VB2M-HA1	4灯	標識灯 モーターサイレン			12	11.7	8.0	約 21.5				
NF-ML-VB2M-HA2	4灯	標識灯 モーターサイレン			24	9.2	4.0					

L サイズ 全幅 1575mm 高さ 202mm NF-L-VB2M-HC

モーター
サイレン
内蔵
型式有

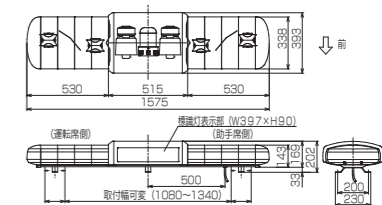

型式	回転灯数	搭載機能	スピーカー (ドライバー数)	スピーカ 取付	電圧	消費電流			質量 (kg)	取付 金具 (標準)	グローブ色	価格(税別)
						回転灯 (A)	標識灯 (A)	モーター サイレン(A)				
NF-L-VB2-HC2	4灯	標識灯	SP-10B×2 (2)	前	24	9.2	0.2	—	約 20.7	平面		¥322,000
NF-L-VB2M-HC2	4灯	標識灯 モーターサイレン						4.0				

LL サイズ 全幅 1795mm 高さ 202mm NF-LL-VB2M-HC

モーター
サイレン
内蔵
型式有

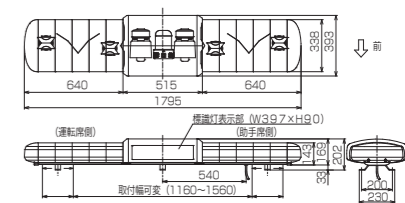

型式	回転灯数	搭載機能	スピーカー (ドライバー数)	スピーカ 取付	電圧	消費電流			質量 (kg)	取付 金具 (標準)	グローブ色	価格(税別)
						回転灯 (A)	標識灯 (A)	モーター サイレン(A)				
NF-LL-VB2-HC2	4灯	標識灯	SP-10B×2 (2)	前	24	9.2	0.2	—	約 22.1	平面		¥333,000
NF-LL-VB2M-HC2	4灯	標識灯 モーターサイレン						4.0				

※回転灯使用電球はハロゲン球12V-35W、24V-55W、標識灯は高輝度LED。※全機種に予備電球(ハロゲン球)を付属しています。※回転灯の閃光数はすべて約160回/分です。
 ※スピーカー取付方向は変更できません。※取付金具につきましては標準以外をご希望の際は、当社までお問い合わせ下さい。
 ※上記仕様につきましては、予告無く変更する場合がございますのでご了承下さい。

回転灯型 / NF-Hシリーズ

M サイズ 全幅 1135mm 高さ 193mm NF-M-GB-HA

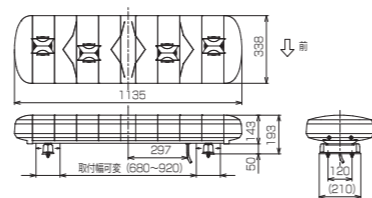

型式	回転灯数	スピーカー取付	電圧	消費電流	質量(kg)	取付金具(標準)	グローブ色	価格(税別)
NF-M-GB-HA1	4灯	—	12	11.7	約10.6	自在		¥136,000
NF-M-GB-HA2			24	9.2				

ML サイズ 全幅 1355mm 高さ 193mm NF-ML-GB-HA

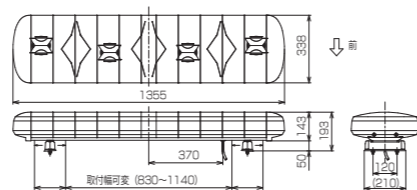

型式	回転灯数	スピーカー取付	電圧	消費電流	質量(kg)	取付金具(標準)	グローブ色	価格(税別)
NF-ML-GB-HA1	4灯	—	12	11.7	約12.0	自在		¥151,000
NF-ML-GB-HA2			24	9.2				

L サイズ 全幅 1575mm 高さ 176mm NF-L-GB-HC

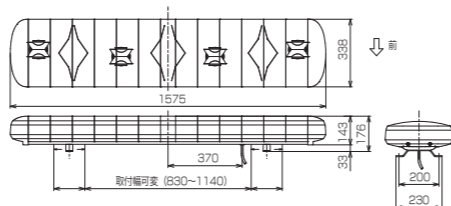

型式	回転灯数	スピーカー取付	電圧	消費電流	質量(kg)	取付金具(標準)	グローブ色	価格(税別)
NF-L-GB-HC1	4灯	—	12	11.7	約12.0	平面		¥165,000
NF-L-GB-HC2			24	9.2				

※回転灯使用電球はハロゲン球12V-35W、24V-55W、標準灯は高輝度LED。※全機種に予備電球(ハロゲン球)を付属しています。※回転灯の閃光数はすべて約160回/分です。
 ※スピーカー取付方向は変更できません。※取付金具につきましては標準以外をご希望の際は、当社までお問い合わせ下さい。
 ※上記仕様につきましては、予告無く変更する場合がございますのでご了承下さい。

回転灯型 /

全幅 475mm 高さ 155mm NF-1-HB (左右1セット)

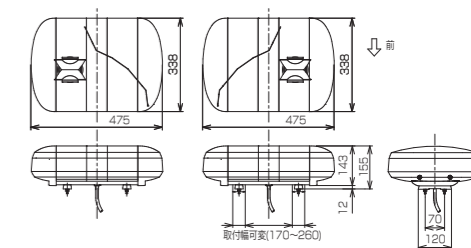

NF-2-HB

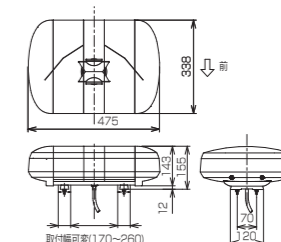

NF-3-HB

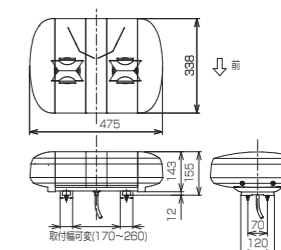

型式	電圧	消費電流(A)	質量(kg)	取付金具(標準)	グローブ色	価格(税別)
NF-1-HB1	12	5.9	約3.4×2	直付		¥98,000
NF-1-HB2	24	4.6				
NF-2-HB1	12	3.0	約3.4			¥51,000
NF-2-HB2	24	2.3				
NF-3-HB1	12	5.9	約3.8			¥57,000
NF-3-HB2	24	4.6				

※回転灯使用電球はハロゲン球12V-35W、24V-55W、標準灯は高輝度LED。※全機種に予備電球(ハロゲン球)を付属しています。※回転灯の閃光数はすべて約160回/分です。
 ※取付足につきましては標準以外をご希望の際は、当社までお問い合わせ下さい。
 ※上記仕様につきましては、予告無く変更する場合がございますのでご了承下さい。

WING FLASH 散光式警光灯

ウイングフラッシュ

LED型 / WF-KJシリーズ



LEDモデルのウイングフラッシュ散光式警光灯が新しくなりました。パワーLEDによる強力な光源と、新開発のモノブロックレンズにより、視認性が大幅に向上しました。

新型LEDユニット搭載 散光式警光灯

明るく、ワイドに

新開発のパワーLED光源とモノブロックレンズ^{※1}をワイドなWFグローブ内に配置。

正面はもちろん横、斜め方向からの視認性にも優れます。

※1 リフレクターとレンズを一体化した特殊構造レンズ。正面の明るさを加えて上下方向にも強力な警告光を発生します。

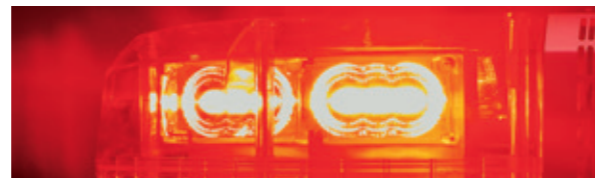

- MS = 全長 940mm
- M = 全長 1150mm
- ML = 全長 1300mm
- X = 標準
- V = 標準灯付き
- KJ = LED
- A・B = 回転灯
- 1 = 1個
- 2 = 2個
- M = モーターサイレン内蔵^{※1}

※1...モーターサイレンは5SA型相当の専用品です。

オプション



スピーカー



取付金具



各機種に自在金具、直付金具が標準装備されています。詳細は各機種の型式表をご参照下さい。

LED型 /

Mサイズ 全幅 1150mm 高さ 200mm WF-M-XKJ2

- 光源 LED
- 減光機能付き
- 点滅パターン 4種類
- モーターサイレン内蔵型式有

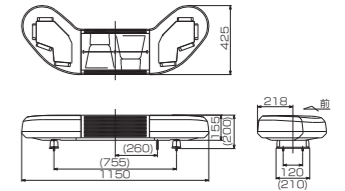

型 式	搭載機能	スピーカー (ドライバー数)	スピーカー取付	電圧	車両	消費電流		質量 (kg)	取付金具 (標準)	グローブ色	価格 (税別)
						LED (A)	モーターサイレン (A)				
WF-M-XKJ1	-	SP-20A×1 (1)	前	12/24 兼用	12V車 24V車	1.3 0.8	-	約 13.2	自在		¥354,000
WF-M-XKJ1-M	モーターサイレン	SP-20A×1 (1)	前	12 24	12V車 24V車	1.3 0.8	8.0 4.0	約 15.6	自在		¥398,000
WF-M-XKJ2	-	SP-20A×2 (2)	前後	12/24 兼用	12V車 24V車	1.3 0.8	-	約 16.1	自在		¥386,000

MLサイズ 全幅 1300mm 高さ 200mm WF-ML-XKJ2-M

- 光源 LED
- 減光機能付き
- 点滅パターン 4種類
- モーターサイレン内蔵型式有

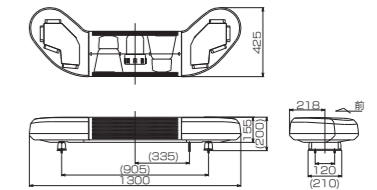

型 式	搭載機能	スピーカー (ドライバー数)	スピーカー取付	電圧	車両	消費電流		質量 (kg)	取付金具 (標準)	グローブ色	価格 (税別)
						LED (A)	モーターサイレン (A)				
WF-ML-XKJ2	-	SP-20A×2 (2)	前後	12/24 兼用	12V車 24V車	1.3 0.8	-	約 16.8	自在		¥395,000
WF-ML-XKJ2-M	モーターサイレン	SP-20A×2 (2)	前後	12 24	12V車 24V車	1.3 0.8	8.0 4.0	約 19.2	自在		¥438,000

※LEDはパワーLED。標準灯は高輝度LED。※スピーカー取付方向は変更出来ません。

※取付金具につきましては標準以外をご希望の際は、当社までお問い合わせ下さい。※上記仕様につきましては、予告無く変更する場合がございますのでご了承下さい。

LED型 / WF-KJシリーズ

Mサイズ 全幅 1150mm 高さ 260mm **WF-M-VKJ2**

光源 LED 減光機能付き 点滅パターン 4種類 モーターサイレン内蔵型式有

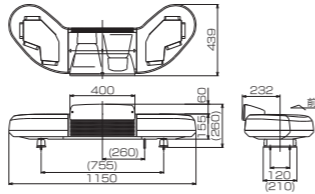

型式	搭載機能	スピーカー (ドライバー数)	スピーカー取付	電圧	車両	消費電流			質量 (kg)	取付金具 (標準)	グローブ色	価格(税別)
						LED (A)	標識灯 (A)	モーターサイレン (A)				
WF-M-VKJ1	標識灯	SP-20A×1 (1)	前	12/24 兼用	12V車	1.3	0.1	-	約 14.3	自在		¥388,000
					24V車	0.8						
WF-M-VKJ1-M	標識灯 モーターサイレン	SP-20A×1 (1)	前	12	12V車	1.3	0.1	8.0	約 16.7	自在		¥431,000
				24	24V車	0.8						
WF-M-VKJ2	標識灯	SP-20A×2 (2)	前後	12/24 兼用	12V車	1.3	0.1	-	約 17.2	自在		¥419,000
					24V車	0.8						

MLサイズ 全幅 1300mm 高さ 260mm **WF-ML-VKJ2-M**

光源 LED 減光機能付き 点滅パターン 4種類 モーターサイレン内蔵型式有

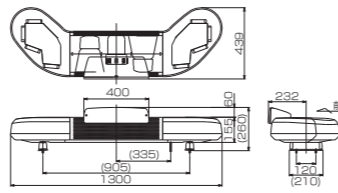

型式	搭載機能	スピーカー (ドライバー数)	スピーカー取付	電圧	車両	消費電流			質量 (kg)	取付金具 (標準)	グローブ色	価格(税別)
						LED (A)	標識灯 (A)	モーターサイレン (A)				
WF-ML-VKJ2	標識灯	SP-20A×2 (2)	前後	12/24 兼用	12V車	1.3	0.1	-	約 17.9	自在		¥428,000
					24V車	0.8						
WF-ML-VKJ2-M	標識灯 モーターサイレン	SP-20A×2 (2)	前後	12	12V車	1.3	0.1	8.0	約 20.3	自在		¥472,000
				24	24V車	0.8						

回転灯型 / WFシリーズ

WING FLASH 散光式警光灯

ウイングフラッシュ

散光式警光灯



MSサイズ 全幅 940mm 高さ 200mm **WF-MS-XA1**

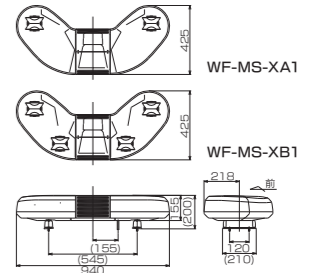

型式	回転灯数	搭載機能	スピーカー (ドライバー数)	スピーカー取付	電圧	消費電流		質量 (kg)	取付金具 (標準)	グローブ色	価格(税別)
						回転灯 (A)	モーターサイレン(A)				
WF-MS-XA1	2灯	-	SP-20A×1 (1)	前	12	5.9	-	約 11.0	自在		¥189,000
					24	4.6					
WF-MS-XB1	4灯	-	SP-20A×1 (1)	前	12	11.7	-	約 11.8	自在		¥223,000
					24	9.2					

Mサイズ 全幅 1150mm 高さ 200mm

WF-M-XA2

モーターサイレン内蔵型式有



WF-M-XB2

モーターサイレン内蔵型式有

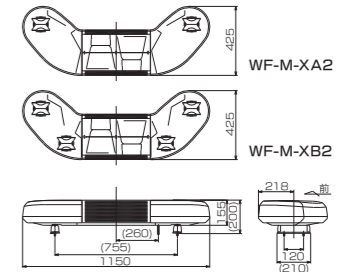

型式	回転灯数	搭載機能	スピーカー (ドライバー数)	スピーカー取付	電圧	消費電流		質量 (kg)	取付金具 (標準)	グローブ色	価格(税別)
						回転灯 (A)	モーターサイレン(A)				
WF-M-XA1	2灯	-	SP-20A×1 (1)	前	12	5.9	-	約 11.8	自在		¥194,000
					24	4.6					
WF-M-XA1-M	2灯	モーターサイレン	SP-20A×1 (1)	前	12	5.9	8.0	約 15.1	自在		¥237,000
					24	4.6	4.0				
WF-M-XA2	2灯	-	SP-20A×2 (2)	前後	12	5.9	-	約 14.7	自在		¥224,000
					24	4.6					
WF-M-XB1	4灯	-	SP-20A×1 (1)	前	12	11.7	-	約 13.2	自在		¥228,000
					24	9.2					
WF-M-XB1-M	4灯	モーターサイレン	SP-20A×1 (1)	前	12	11.7	8.0	約 16.0	自在		¥272,000
					24	9.2	4.0				
WF-M-XB2	4灯	-	SP-20A×2 (2)	前後	12	11.7	-	約 15.3	自在		¥260,000
					24	9.2					

※LEDはパワーLED。標識灯は高輝度LED。※スピーカー取付方向は変更出来ません。
 ※取付金具につきましては標準以外をご希望の際は、当社までお問い合わせ下さい。※上記仕様につきましては、予告無く変更する場合がございますのでご了承下さい。

※回転灯使用電球はハロゲン球12V-35W、24V-55W、標識灯は高輝度LED。※全機種に予備電球(ハロゲン球)を付属しています。※回転灯の閃光数はすべて約160回/分です。
 ※スピーカー取付方向は変更できません。※取付金具につきましては標準以外をご希望の際は、当社までお問い合わせ下さい。
 ※上記仕様につきましては、予告無く変更する場合がございますのでご了承下さい。

ML 全幅 1300mm 高さ 200mm **WF-ML-XA2-M**

モーター
サイレン
内蔵
型式有

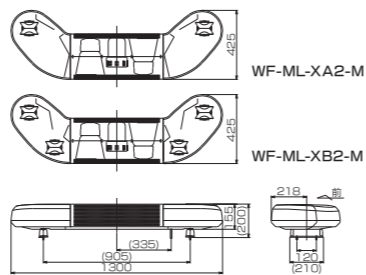

型式	回転灯数	搭載機能	スピーカー(ドライバー数)	スピーカー取付	電圧	消費電流		質量(kg)	取付金具(標準)	グローブ色	価格(税別)
						回転灯(A)	モーターサイレン(A)				
WF-ML-XA2	2灯	—	SP-20A×2(2)	前後	12	5.9	—	約16.1	自在	[Red/White]	¥235,000
					24	4.6					
WF-ML-XA2-M	2灯	モーターサイレン	SP-20A×2(2)	前後	12	5.9	8.0	約18.0	自在	[Red/White]	¥278,000
					24	4.6	4.0				
WF-ML-XB2	4灯	—	SP-20A×2(2)	前後	12	11.7	—	約16.1	自在	[Red/White]	¥269,000
					24	9.2					
WF-ML-XB2-M	4灯	モーターサイレン	SP-20A×2(2)	前後	12	11.7	8.0	約18.7	自在	[Red/White]	¥312,000
					24	9.2	4.0				

M 全幅 1150mm 高さ 260mm **WF-M-VA2**

モーター
サイレン
内蔵
型式有

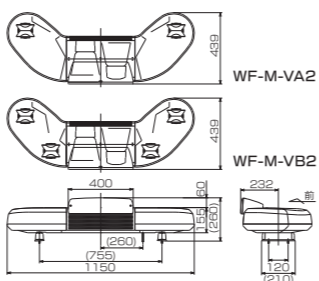

型式	回転灯数	搭載機能	スピーカー(ドライバー数)	スピーカー取付	電圧	消費電流		質量(kg)	取付金具(標準)	グローブ色	価格(税別)
						回転灯(A)	モーターサイレン(A)				
WF-M-VA1	2灯	標識灯	SP-20A×1(1)	前	12	5.9	—	約13.1	自在	[Red/White]	¥226,000
					24	4.6					
WF-M-VA1-M	2灯	標識灯 モーターサイレン	SP-20A×1(1)	前	12	5.9	8.0	約15.9	自在	[Red/White]	¥269,000
					24	4.6	4.0				
WF-M-VA2	2灯	標識灯	SP-20A×2(2)	前後	12	5.9	—	約15.5	自在	[Red/White]	¥257,000
					24	4.6					
WF-M-VB1	4灯	標識灯	SP-20A×1(1)	前	12	11.7	—	約14.0	自在	[Red/White]	¥262,000
					24	9.2					
WF-M-VB1-M	4灯	標識灯 モーターサイレン	SP-20A×1(1)	前	12	11.7	8.0	約16.8	自在	[Red/White]	¥305,000
					24	9.2	4.0				
WF-M-VB2	4灯	標識灯	SP-20A×2(2)	前後	12	11.7	—	約16.9	自在	[Red/White]	¥293,000
					24	9.2					

※回転灯使用電球はハロゲン球12V-35W、24V-55W、標識灯は高輝度LED。※全機種に予備電球(ハロゲン球)を付属しています。※回転灯の閃光数はすべて約160回/分です。
 ※スピーカー取付方向は変更できません。※取付金具につきましては標準以外をご希望の際は、当社までお問い合わせ下さい。
 ※上記仕様につきましては、予告無く変更する場合がございますのでご了承下さい。

ML 全幅 1300mm 高さ 260mm

モーター
サイレン
内蔵
型式有

WF-ML-VA2-M

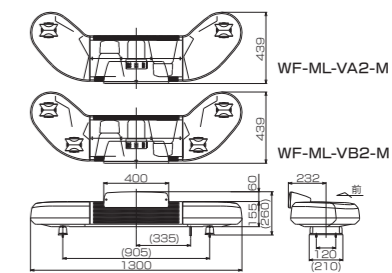

WF-ML-VB2-M

モーター
サイレン
内蔵
型式有

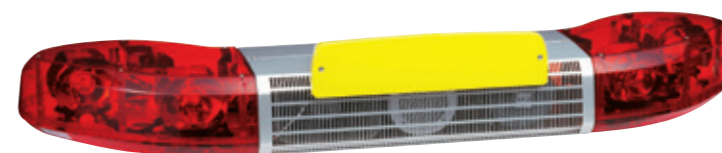

型式	回転灯数	搭載機能	スピーカー(ドライバー数)	スピーカー取付	電圧	消費電流		質量(kg)	取付金具(標準)	グローブ色	価格(税別)
						回転灯(A)	モーターサイレン(A)				
WF-ML-VA2	2灯	標識灯	SP-20A×2(2)	前後	12	5.9	—	約16.3	自在	[Red/White]	¥267,000
					24	4.6					
WF-ML-VA2-M	2灯	標識灯 モーターサイレン	SP-20A×2(2)	前後	12	5.9	8.0	約18.9	自在	[Red/White]	¥310,000
					24	4.6	4.0				
WF-ML-VB2	4灯	標識灯	SP-20A×2(2)	前後	12	11.7	—	約17.1	自在	[Red/White]	¥302,000
					24	9.2					
WF-ML-VB2-M	4灯	標識灯 モーターサイレン	SP-20A×2(2)	前後	12	11.7	8.0	約19.7	自在	[Red/White]	¥346,000
					24	9.2	4.0				

防水グラウンド



FGA21L-14B FGA21L-10B FBA21-13 FBA21-10

名称	型式	適応ケーブル径(mm)
ナイロンスーパーグラウンド	FGA21L-14B	9~14
ナイロンスーパーグラウンド	FGA21L-10B	6~11
メタルスーパーグラウンド	FBA21-13	9~14
メタルスーパーグラウンド	FBA21-10	6~11

※回転灯使用電球はハロゲン球12V-35W、24V-55W、標識灯は高輝度LED。※全機種に予備電球(ハロゲン球)を付属しています。※回転灯の閃光数はすべて約160回/分です。
 ※スピーカー取付方向は変更できません。※取付金具につきましては標準以外をご希望の際は、当社までお問い合わせ下さい。
 ※上記仕様につきましては、予告無く変更する場合がございますのでご了承下さい。

散光式警光灯 ADシリーズ

SS
サイズ 全幅 520mm
高さ 190mm

AD-SS-X1-H

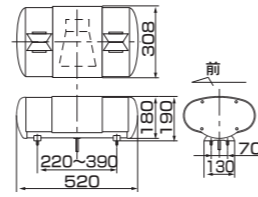
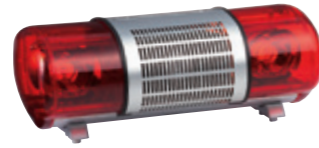

型式	スピーカー (ドライバー数)	スピーカー 取付	電圧	消費電流		質量 (kg)	取付 金具 (標準)	グローブ色	価格(税別)
				回転灯 (A)	モーター サイレン(A)				
AD-SS-X1-H	SP-20A×1 (1)	前	12	5.9	—	約 8.4	直付		¥114,000
			24	4.6					

S
サイズ 全幅 750mm
高さ 216mm

AD-S-XA1-H

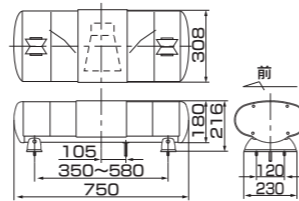
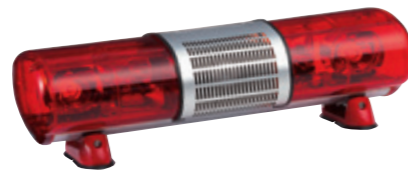

型式	スピーカー (ドライバー数)	スピーカー 取付	電圧	消費電流		質量 (kg)	取付 金具 (標準)	グローブ色	価格(税別)
				回転灯 (A)	モーター サイレン(A)				
AD-S-XA1-H	SP-20A×1 (1)	前	12	5.9	—	約 10.4	自在		¥181,000
			24	4.6					
AD-S-XB1-H	SP-20A×1 (1)	前	12	5.9	—	約 12.0	自在		¥183,000
			24	4.6					

MS
サイズ 全幅 980mm
高さ 216mm

AD-MS-XA1-H

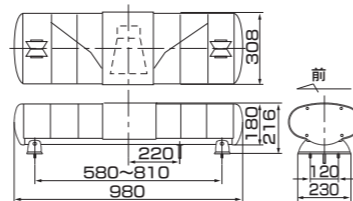
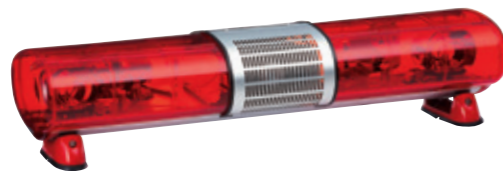

型式	スピーカー (ドライバー数)	スピーカー 取付	電圧	消費電流		質量 (kg)	取付 金具 (標準)	グローブ色	価格(税別)
				回転灯 (A)	モーター サイレン(A)				
AD-MS-XA1-H	SP-20A×1 (1)	前	12	5.9	—	約 14.1	自在		¥187,000
			24	4.6					
AD-MS-XB1-H	SP-20A×1 (1)	前	12	5.9	—	約 14.1	自在		¥189,000
			24	4.6					

※回転灯使用電球はハロゲン球12V-35W、24V-55W。※全機種に予備電球(ハロゲン球)を付属しています。※回転灯の閃光数はすべて約160回/分です。
※スピーカー取付方向は変更できません。※取付金具につきましては標準以外をご希望の際は、当社までお問い合わせ下さい。
※上記仕様につきましては、予告無く変更する場合がございますのでご了承下さい。

MS
サイズ 全幅 980mm
高さ 216mm

AD-MS-XA2-H

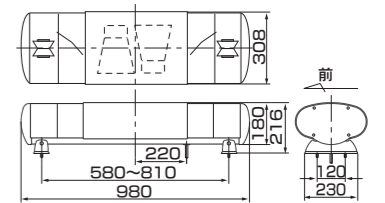
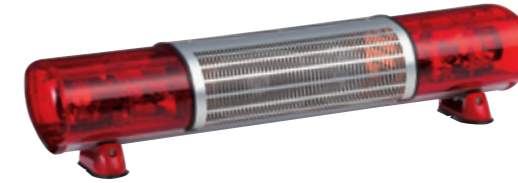

型式	スピーカー (ドライバー数)	スピーカー 取付	電圧	消費電流		質量 (kg)	取付 金具 (標準)	グローブ色	価格(税別)
				回転灯 (A)	モーター サイレン(A)				
AD-MS-XA2-H	SP-20A×2 (2)	前後	12	5.9	—	約 16.7	自在		¥219,000
			24	4.6					
AD-MS-XB2-H	SP-20A×2 (2)	前後	12	5.9	—	約 16.7	自在		¥221,000
			24	4.6					

M
サイズ 全幅 1140mm
高さ 216mm

AD-M-XA2-H

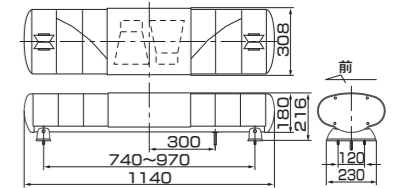
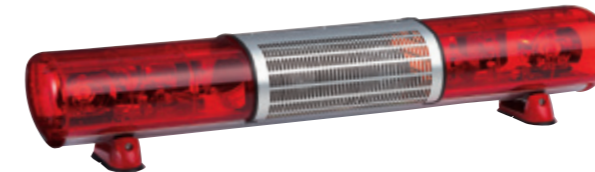

型式	スピーカー (ドライバー数)	スピーカー 取付	電圧	消費電流		質量 (kg)	取付 金具 (標準)	グローブ色	価格(税別)
				回転灯 (A)	モーター サイレン(A)				
AD-M-XA2-H	SP-20A×2 (2)	前後	12	5.9	—	約 18.2	自在		¥224,000
			24	4.6					
AD-M-XB2-H	SP-20A×2 (2)	前後	12	5.9	—	約 18.2	自在		¥226,000
			24	4.6					

ML
サイズ 全幅 1305mm
高さ 216mm

AD-ML-XA2-H

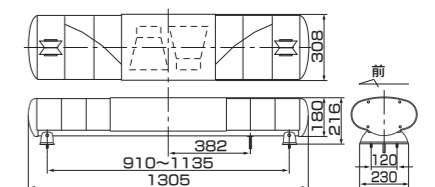
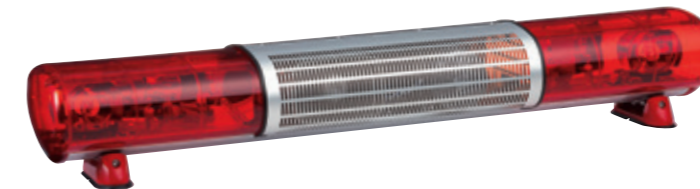

型式	スピーカー (ドライバー数)	スピーカー 取付	電圧	消費電流		質量 (kg)	取付 金具 (標準)	グローブ色	価格(税別)
				回転灯 (A)	モーター サイレン(A)				
AD-ML-XA2-H	SP-20A×2 (2)	前後	12	5.9	—	約 19.2	自在		¥233,000
			24	4.6					
AD-ML-XB2-H	SP-20A×2 (2)	前後	12	5.9	—	約 19.2	自在		¥235,000
			24	4.6					

※回転灯使用電球はハロゲン球12V-35W、24V-55W。※全機種に予備電球(ハロゲン球)を付属しています。※回転灯の閃光数はすべて約160回/分です。
※スピーカー取付方向は変更できません。※取付金具につきましては標準以外をご希望の際は、当社までお問い合わせ下さい。
※上記仕様につきましては、予告無く変更する場合がございますのでご了承下さい。

散光式警光灯 ADシリーズ

L 全幅 1535mm 高さ 202mm **AD-L-XD2-H**

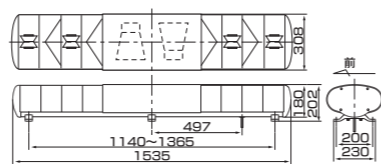
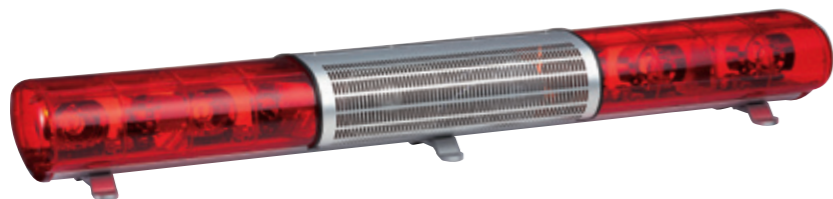

型式	スピーカー (ドライバー数)	スピーカー 取付	電圧	消費電流			質量 (kg)	取付 金具 (標準)	グローブ色	価格(税別)
				回転灯 (A)	モーター サイレン(A)	—				
AD-L-XD2-H	SP-20A×2 (2)	前後	24	9.2	—	約 21.7	平面		¥265,000	

全幅 410mm 高さ 190mm ×2 **AD-W-H**

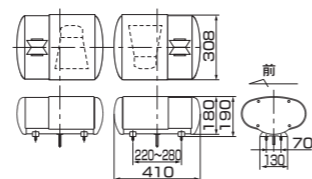

型式	スピーカー (ドライバー数)	スピーカー 取付	電圧	消費電流			質量 (kg)	取付 金具 (標準)	グローブ色	価格(税別)
				回転灯(A)	—	—				
AD-W-H	SP-20A×2 (2)	前後	12	5.9	—	約 7.5×2	直付		¥215,000	
			24	4.6	—					

全幅 525mm 高さ 190mm ×2 **AD-WB-H**

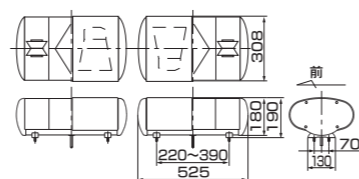

型式	スピーカー (ドライバー数)	スピーカー 取付	電圧	消費電流			質量 (kg)	取付 金具 (標準)	グローブ色	価格(税別)
				回転灯(A)	—	—				
AD-WB-H	SP-20A×2 (2)	前後	12	5.9	—	約 8.5×2	直付		¥233,000	
			24	4.6	—					

MS 全幅 880mm 高さ 216mm **AD-MS-V1-H**

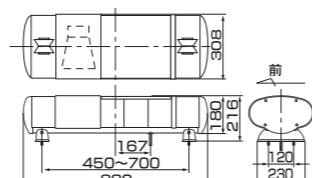
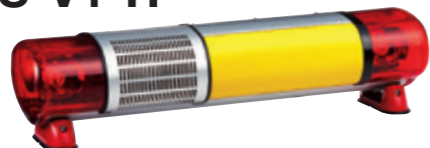

型式	スピーカー (ドライバー数)	スピーカー 取付	電圧	消費電流			質量 (kg)	取付 金具 (標準)	グローブ色	価格(税別)
				回転灯 (A)	標識灯 (A)	モーター サイレン(A)				
AD-MS-V1-H	SP-20A×1 (1)	前	12	5.9	4.1	—	約 11.8	自在		¥195,000
			24	4.6	1.9					

※回転灯使用電球はハロゲン球12V-35W、24V-55W。※全機種に予備電球(ハロゲン球)を付属しています。※回転灯の閃光数はすべて約160回/分です。
 ※スピーカー取付方向は変更できません。※取付金具につきましては標準以外をご希望の際は、当社までお問い合わせ下さい。
 ※上記仕様につきましては、予告無く変更する場合がございますのでご了承下さい。

M 全幅 1075mm 高さ 216mm **AD-M-V2-H**

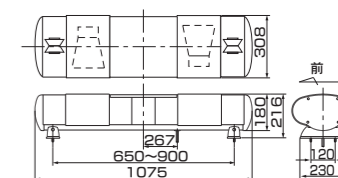

型式	搭載 機能	スピーカー (ドライバー数)	スピー カー 取付	電圧	消費電流			質量 (kg)	取付 金具 (標準)	グローブ色	価格(税別)
					回転灯 (A)	標識灯 (A)	モーター サイレン(A)				
AD-M-V2-H	標識灯	SP-20A×2 (2)	前後	12	5.9	4.1	—	約 16.0	自在		¥234,000
					24	4.6					
AD-M-V1-H・M	標識灯 モーターサイレン	SP-20A×1 (1)	前	12	5.9	4.1	8.0	約 17.6			¥245,000
					24	4.6	1.9				

ML 全幅 1305mm 高さ 216mm **AD-ML-VA2-H**

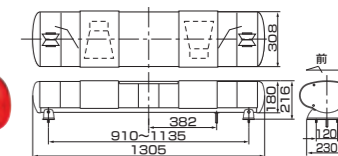
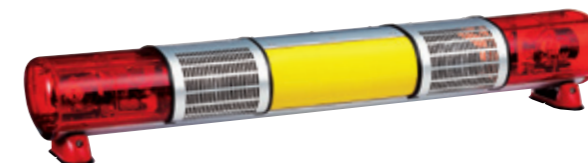

型式	搭載 機能	スピーカー (ドライバー数)	スピー カー 取付	電圧	消費電流			質量 (kg)	取付 金具 (標準)	グローブ色	価格(税別)
					回転灯 (A)	標識灯 (A)	モーター サイレン(A)				
AD-ML-VA2-H	標識灯	SP-20A×2 (2)	前後	12	5.9	4.1	—	約 18.0	自在		¥244,000
AD-ML-VA1-H・M	標識灯 モーターサイレン	SP-20A×1 (1)	前	12	5.9	4.1	8.0	約 17.8			¥257,000
				24	4.6	1.9	4.0	約 17.9			¥246,000
AD-ML-VB2-H	標識灯	SP-20A×2 (2)	前後	12	5.9	4.1	—	約 17.9			¥246,000
AD-ML-VB1-H・M	標識灯 モーターサイレン	SP-20A×1 (1)	前	12	5.9	4.1	8.0	約 17.6			¥259,000
				24	4.6	1.9	4.0	約 17.6			

L 全幅 1535mm 高さ 202mm **AD-L-VA2-H**

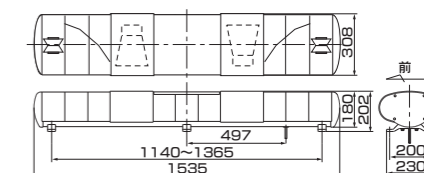

型式	搭載 機能	スピーカー (ドライバー数)	スピー カー 取付	電圧	消費電流			質量 (kg)	取付 金具 (標準)	グローブ色	価格(税別)
					回転灯 (A)	標識灯 (A)	モーター サイレン(A)				
AD-L-VA2-H	標識灯	SP-20A×2 (2)	前後	24	4.6	1.9	—	約 21.2	平面		¥263,000
AD-L-VA1-H・M	標識灯 モーターサイレン	SP-20A×1 (1)	前				4.0	約 21.2			¥276,000
AD-L-VB2-H	標識灯	SP-20A×2 (2)	前後				—	約 21.1			¥265,000
AD-L-VB1-H・M	標識灯 モーターサイレン	SP-20A×1 (1)	前				4.0	約 21.1			¥278,000

全幅 310mm 高さ 187mm ×2 **AD-1S-H**

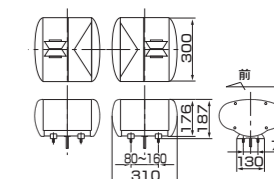

型式	電圧	消費電流		質量 (kg)	取付 金具 (標準)	グローブ色	価格(税別)
		回転灯(A)	—				
AD-1S-H	12	5.9	—	約 4.4×2	直付		¥87,000
	24	4.6	—				

※回転灯使用電球はハロゲン球12V-35W、24V-55W。※全機種に予備電球(ハロゲン球)を付属しています。※回転灯の閃光数はすべて約160回/分です。
 ※スピーカー取付方向は変更できません。※取付金具につきましては標準以外をご希望の際は、当社までお問い合わせ下さい。
 ※上記仕様につきましては、予告無く変更する場合がございますのでご了承下さい。

回転灯型 / 散光式警光灯 ADシリーズ

全幅 425mm ×2
高さ 187mm AD-1A-H

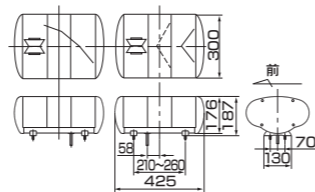

型式	電圧	消費電流	質量 (kg)	取付金具 (標準)	グローブ色	価格(税別)
		回転灯(A)				
AD-1A-H	12	5.9	約 4.1×2	直付		¥94,000
	24	4.6				
AD-1B-H	12	5.9	約 4.1×2	直付		¥98,000
	24	4.6				

全幅 425mm
高さ 187mm AD-2-H

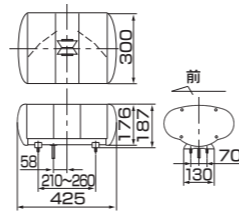

型式	電圧	消費電流	質量 (kg)	取付金具 (標準)	グローブ色	価格(税別)
		回転灯(A)				
AD-2-H	12	2.9	約 4.1	直付		¥49,000
	24	2.3				

全幅 425mm
高さ 187mm

AD-3-H AD-3-H

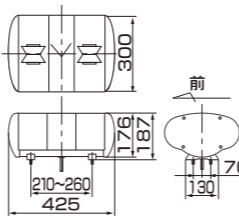

型式	電圧	消費電流	質量 (kg)	取付金具 (標準)	グローブ色	価格(税別)
		回転灯(A)				
AD-3-H	12	5.9	約 4.5	直付		¥55,000
	24	4.6				

全幅 540mm
高さ 187mm

AD-4B-H AD-4B-H

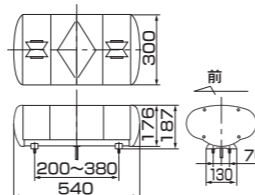

型式	電圧	消費電流	質量 (kg)	取付金具 (標準)	グローブ色	価格(税別)
		回転灯(A)				
AD-4A-H	12	5.9	約 5.4	直付		¥64,000
	24	4.6				
AD-4B-H	12	5.9	約 5.4	直付		¥64,000
	24	4.6				

※回転灯使用電球はハロゲン球12V-35W、24V-55W。※全機種に予備電球(ハロゲン球)を付属しています。※回転灯の閃光数はすべて約160回/分です。
※スピーカー取付方向は変更できません。※取付金具につきましては標準以外をご希望の際は、当社までお問い合わせ下さい。
※上記仕様につきましては、予告無く変更する場合がございますのでご了承下さい。

小型散光式警光灯/回転灯

回転灯型

全幅 380mm
高さ 178mm

RFB-H-2A

RFB-H-2B

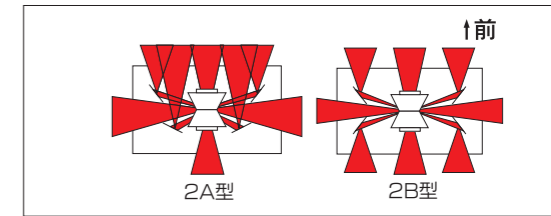

型式	電圧	消費電流(A)	質量 (kg)	取付金具 (標準)	グローブ色	価格(税別)
RFB-H-2A	12	2.9	約 2.5	直付		¥40,500
	24	2.3				
RFB-H-2B	12	2.9	約 2.5	直付		¥40,500
	24	2.3				

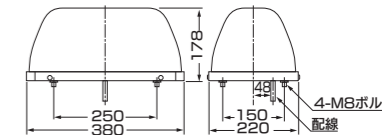

BL型(壁面取付タイプ)

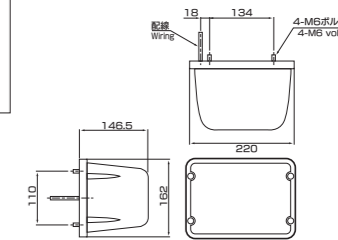
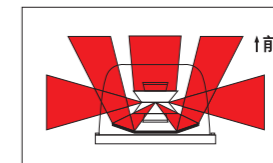

型式	電圧	消費電流(A)	使用電球及び個数	質量 (kg)	グローブ色	価格(税別)
			ハロゲン球			
BL	12	2.9	H35W×1	約 1.5		¥31,000
	24	2.3	H55W×1			

※他の色をお求めの際は、お問い合わせください。

BT型(平面取付タイプ)

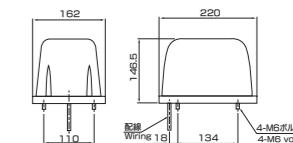
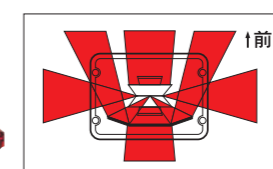

型式	電圧	消費電流(A)	使用電球及び個数	質量 (kg)	グローブ色	価格(税別)
			ハロゲン球			
BT	12	2.9	H35W×1	約 1.5		¥31,000
	24	2.3	H55W×1			

※他の色をお求めの際は、お問い合わせください。

回転灯 RM型



オプション



RM用プロテクター(ベース付)
価格 ¥18,000(税別)

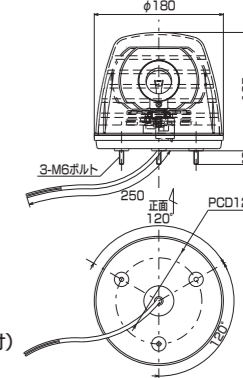

型式	電圧	消費電流 (A)	閃光数	質量 (kg)	グローブ色	価格(税別)
RM	12	3.4	約200回/分	約 0.9		¥21,000
	24	1.7				

※回転灯使用電球はハロゲン球12V-35W、24V-55W(RMのみ白熱球12V-40W、24V-40W)。※回転灯の閃光数はすべて約160回/分です。
※スピーカー取付方向は変更できません。※取付金具につきましては標準以外をご希望の際は、当社までお問い合わせ下さい。
※上記仕様につきましては、予告無く変更する場合がございますのでご了承下さい。

小型警光灯

LFAseries



- 新開発のLED光源とレンズにより、正面への強力な発光とワイドな視認性を両立しました。
- 取り付け方向は横長方向に加え、縦長方向にも可能。スリムなサイズで取り付け場所を選びません。(平らな取り付け面が必要です)

- 消費電流はLFA-50で0.1A以下。
- 後続車等への眩しさをおさえる減光機能付き。
- 複数のLFAシリーズを連結することにより、同期発光や交互発光ができます。
- 点滅回路内蔵により、取り付け・配線が容易。

※減光機能、点滅パターンの切替には、いずれもスイッチ及び取付配線工事が必要です。

LFA-50

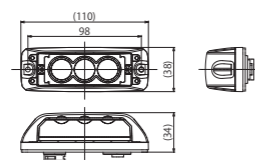

発光状態



正面 側面

配光図

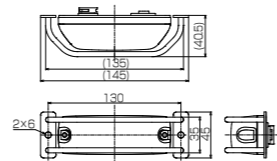
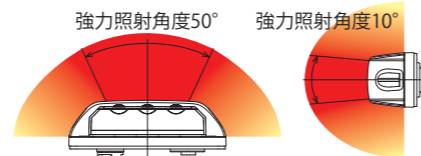

仕様

型式	電源電圧	使用電圧範囲	消費電流
LFA-50	12/24兼用	DC10V~32V	約0.1A
使用温度範囲	防水性能	質量	価格(税別)
-30℃~+80℃	JIS D0203 D2準拠	約115g	¥23,000



LFA-100

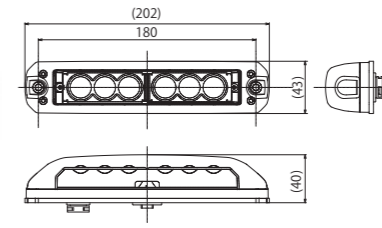

リップ付き取付ガasket(オプション)

仕様

型式	電源電圧	使用電圧範囲	消費電流
LFA-100	12/24兼用	DC10V~32V	約0.2A
使用温度範囲	防水性能	質量	価格(税別)
-30℃~+80℃	JIS D0203 D2準拠	約285g	¥33,000



発光状態



正面 側面

配光図

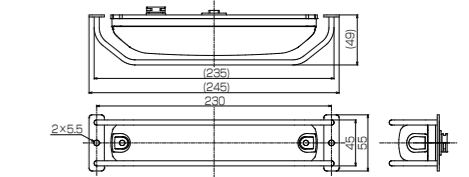
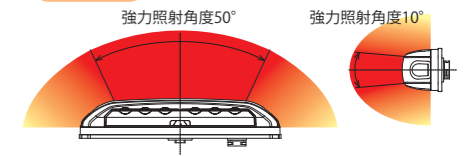

LFA-150

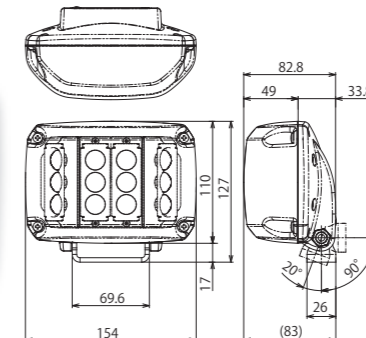

仕様

型式	電源電圧	使用電圧範囲	消費電流
LFA-150	12/24兼用	DC10V~32V	約0.4A
使用温度範囲	防水性能	質量	価格(税別)
-30℃~+80℃	JIS D0203 D2準拠	約640g	¥48,000



発光状態

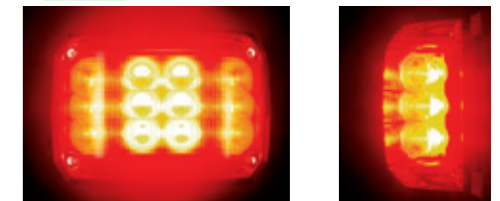

正面 側面

配光図

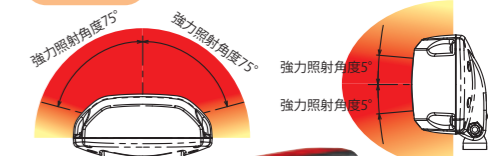

発光状態

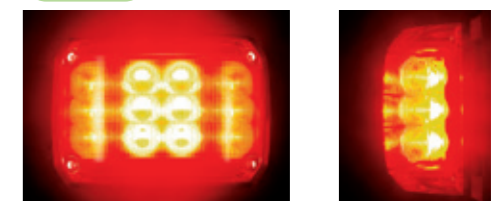

正面 側面

配光図

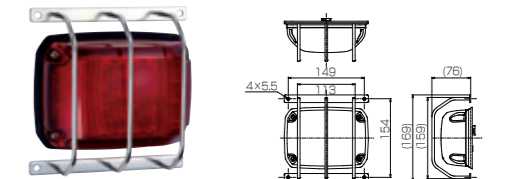
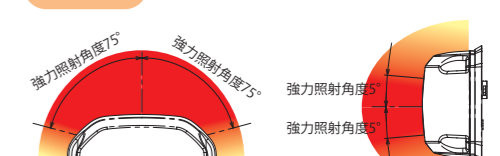

LFA-150専用プロテクター ¥14,000(税別)

LFA-160

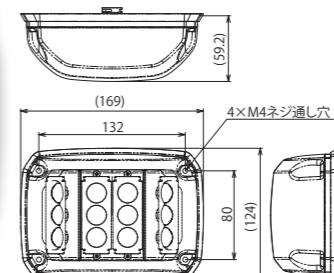

仕様

型式	電源電圧	使用電圧範囲	消費電流
LFA-160	12/24兼用	DC10V~32V	約0.4A
使用温度範囲	防水性能	質量	価格(税別)
-30℃~+80℃	JIS D0203 D2準拠	約540g	¥47,000



発光状態

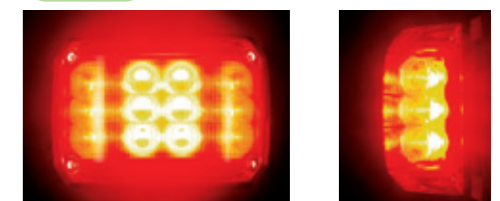

正面 側面

配光図

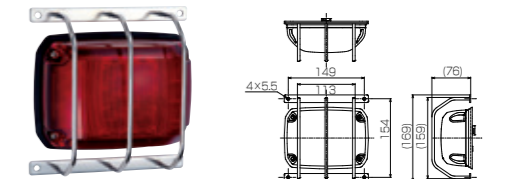
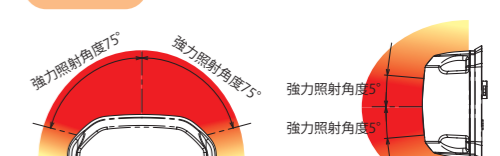

LFA-160専用プロテクター ¥14,000(税別)

LFA-200



クリアレンズ仕様(オプション)

仕様			
型式	電源電圧	使用電圧範囲	消費電流
LFA-200	12/24兼用	DC10V~32V	約0.2A
使用温度範囲	防水性能	質量	価格(税別)
-30℃~+80℃	JIS D0203 D2準拠	約420g	¥39,000



発光状態



正面 側面

配光図

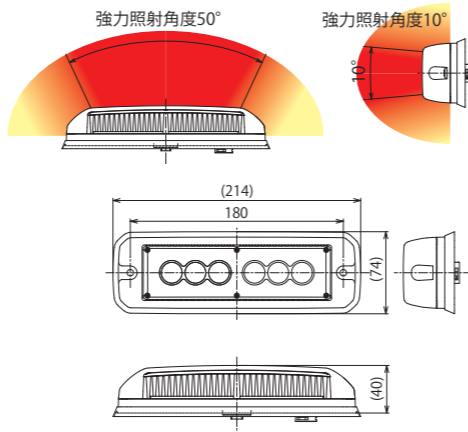

LFA-200専用プロテクター
¥12,000(税別)

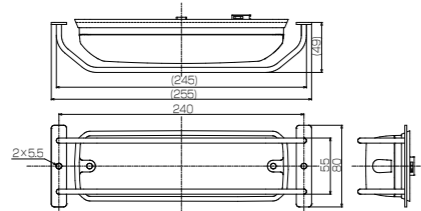

LFA-300



クリアレンズ仕様(オプション)

仕様			
型式	電源電圧	使用電圧範囲	消費電流
LFA-300	12/24兼用	DC10V~32V	約0.4A
使用温度範囲	防水性能	質量	価格(税別)
-30℃~+80℃	JIS D0203 D2準拠	約850g	¥55,000



発光状態



正面 側面

配光図

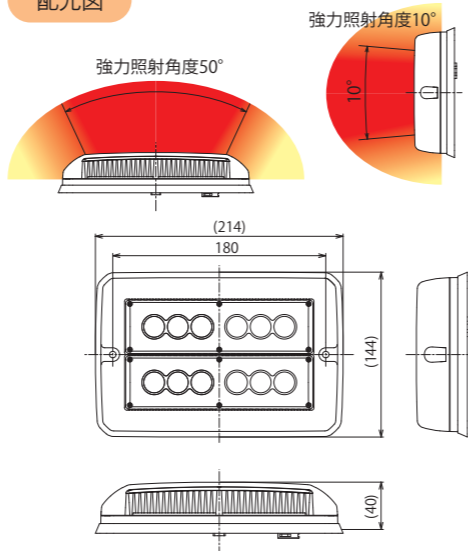

LFA-300専用プロテクター
¥15,000(税別)

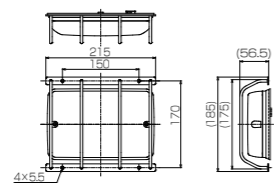

LFIA-300

『LED警光灯 LFA-200』と、『LED照明灯 LIA-200』が一つになったモデル



(ハイブリッド) LED警光・照明灯

仕様	
型式	LFIA-300
電源電圧	DC12V・DC24V兼用
使用電圧範囲	DC10V~32V
消費電流	約0.2A(警光灯)・約1.6A at DC10V 約0.6A at DC20V(照明灯)
使用温度範囲	-30℃~+80℃
防水保護性能	JIS D0203 D2準拠
質量	約850g
価格(税別)	¥82,000



※いずれもLED警光灯のみ

発光状態



正面



LFIA-300専用プロテクター
¥15,000(税別)

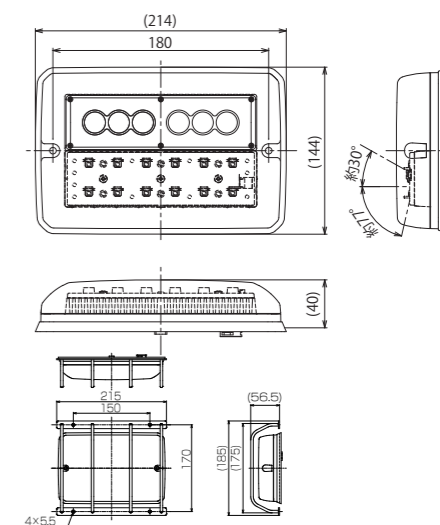

LFAシリーズの発光パターンは4種類

スイッチ(配線必要)操作で切替が可能です。

1	ランダム 初期設定	単独・複数 同期発光	
		複数 交互発光	
2	シングル	単独・複数 同期発光	
		複数 交互発光	
3	ファイブ	単独・複数 同期発光	
		複数 交互発光	
4	トリプル	単独・複数 同期発光	
		複数 交互発光	



本体裏面の配線はコネクター方式を採用、取り付け、取り外しが容易になりました。

LED照明灯

LIAseries

先進の回路技術による薄型高性能の作業灯。
車両周辺をムラなく広範囲に照明し、
器材の扱いや書類の確認などを容易にします。



LIA-300



LIA-200

仕様 LIA-300

型式	LIA-300
電源電圧	DC12V・DC24V兼用
使用電圧範囲	DC10V~DC32V
消費電流	約3.2A 約1.2A
使用温度範囲	-30℃~+80℃
防水性能	JIS D0203 D2準拠
質量	約950g
価格(税別)	¥79,000

仕様 LIA-200

型式	LIA-200
電源電圧	DC12V・DC24V兼用
使用電圧範囲	DC10V~DC32V
消費電流	約1.6A 約0.6A
使用温度範囲	-30℃~+80℃
防水性能	JIS D0203 D2準拠
質量	約500g
価格(税別)	¥48,000

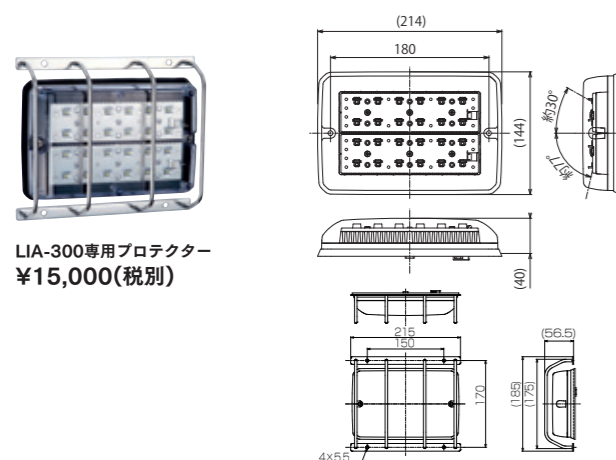

LIA-300専用プロテクター
¥15,000(税別)

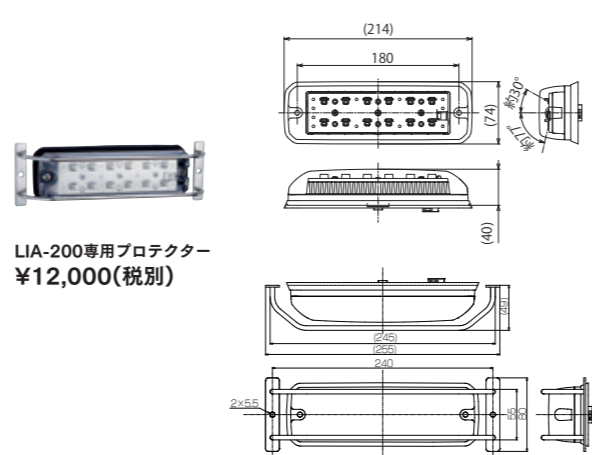

LIA-200専用プロテクター
¥12,000(税別)

配光性能

配光特性図〈24V(車両)〉

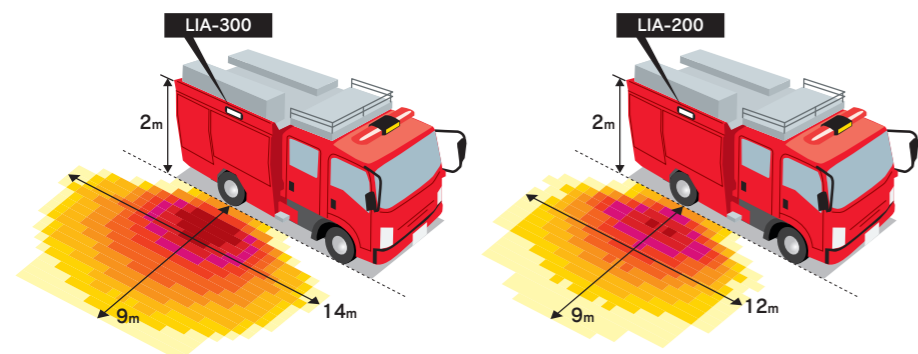

1LX
2LX
3~4LX
5~7LX
8~14LX
15~24LX
25~39LX
40~60LX
61LX以上

*配光特性図は、LIA-300、LIA-200をそれぞれ高さ2mに設置し、路面の照度を測定したものです。
*1ルクス以上の照明面積は175%、3ルクス以上の照明面積は178%、20ルクス以上の照明面積は300%です。(従来品L1型比較)
*イラストの消防自動車は、説明の都合上書き加えたものです。

メタルハライド照明灯

DS35

圧倒的な明るさで
夜間作業を安全にサポート



DS35S
(集光型)

DS35F
(散光型)

HIDランプの白色光を
高精度の集光リフレクターにより、
明るく照らします。

- 夜間の緊急活動を強力にバックアップ。
- 交換用HIDバルブはイグナイター一体型で交換作業が容易。
- 防水、耐振性能、耐久性に優れたステンレスボディ構造。

型式	内容	電源電圧(V)	定格出力	消費電流(安定時)	ヒューズ	質量	価格(税別)
DS35S-S1	集光型	12	35W	3.4A	15A	約2.65kg	¥135,000
DS35S-S2	集光型	24	35W	1.8A	7.5A	約2.65kg	¥135,000
DS35F-S1	散光型	12	35W	3.4A	15A	約2.65kg	¥135,000
DS35F-S2	散光型	24	35W	1.8A	7.5A	約2.65kg	¥135,000

オプション

交換用HIDバルブ
MM-D1S
DC12/DC24V



DS35専用
プロテクター
価格 ¥14,500(税別)

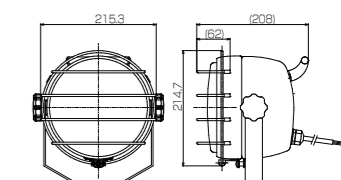
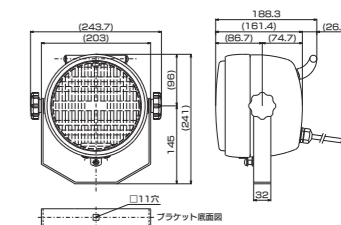

SL(標識灯)



型式	電源電圧(V)	消費電流(A)	使用電球(S白熱球)	質量(kg)	グローブ色	価格(税別)
SL-Y	12	1.6	10W×2	約0.6		¥8,100
	24	0.8	10W×2			
SL-W	12	1.6	10W×2	約0.6		
	24	0.8	10W×2			

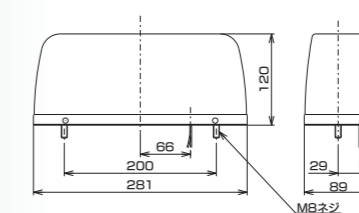

ベーシックな形状の標識灯。
ムラのない照明で、明瞭な
表示が出来ます。

LED補助警光灯

LFR



- 省スペースLED補助警光灯
- 約0.2A以下の省エネ設計

- 取付方向自由
- 点灯・点滅可能*

*点滅には別途点滅ユニットが必要となります。

省スペースLEDライト

LIA-W



LIA-Wは、緊急自動車、特種自動車用に開発された新型省スペースLEDライトです。

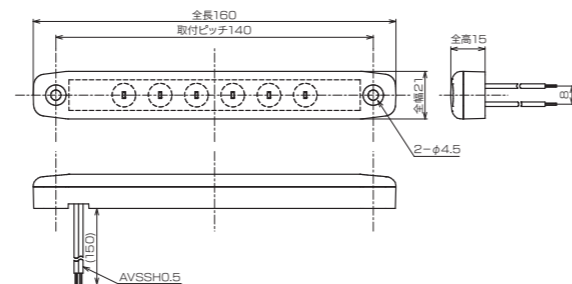

仕 様									
型 式	電源電圧(V)	使用電圧範囲	消費電流	使用温度範囲	使用LED	防水性能	質量	価格(税別)	
LFR-1	12	DC10V~DC16V	約0.2A以下	-30℃~+80℃	6個	JIS D0203 D2準拠	約50g	¥9,800	
LFR-2	24	DC20V~DC32V							

庫内灯・車内照明に

幅21mm、長さ160mm、厚さは15mmのスリムな外形により取付場所を選ばず、機材収納庫照明や車内の照明に最適です。
【収納庫シャッターレール裏側、収納庫側面、キャブ天井、手元照明等】

計器灯・周囲照明に

防水性能(JIS D0203 D2相当)により外部での使用が可能です。【計器周辺、アウトリガー周辺等】

その他、車両のあらゆる照明に

消費電流が小さい省エネ設計により、多数使用してもバッテリー負担の心配がありません。
最適なLED配置とレンズによりムラのないクリアな照明。
取り付け方向に制限はありません。

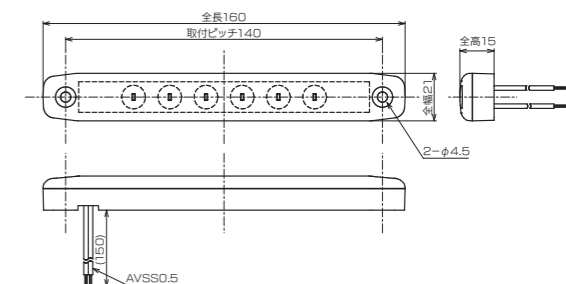

仕 様									
型 式	電源電圧(V)	使用電圧範囲	消費電流	使用温度範囲	照度	使用LED	防水性能	質量	価格(税別)
LIA-W1	12	DC10V~DC16V	0.1A以下	-30℃~+80℃	80LUX (50cm)	6個	JIS D0203 D2準拠	約50g	¥6,400
LIA-W2	24	DC20V~DC32V							

LFR、LS専用点滅ユニット

UFB

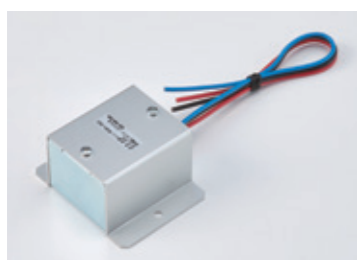

仕 様				
型 式	電源電圧	使用温度範囲	最大負荷電流	質量
UFB	DC12V・DC24V 共通	DC10V~32V	4A	約110g

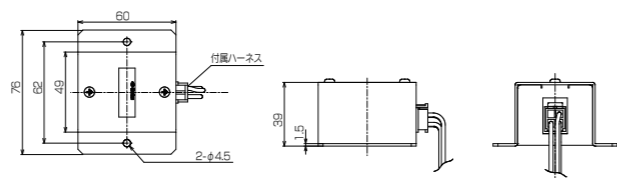

LED補助警光灯 LSシリーズ

SlenderLED



- 極薄高輝度LED 幅11.4mm、厚さ7.5mm。全長は141mmと270mmの2バリエーション
- 省エネ 0.2A以下の省電力設計
- 取付け方向自由 ●点灯、点滅可能(別途点滅ユニットが必要)

仕 様					
型 式	全長(mm)	電源電圧(V)	消費電流(A)	質量(g)	価格(税別)
LS-141-1	141	12	約0.1以下	約10	¥6,800
LS-141-2	141	24			
LS-270-1	270	12	約0.2以下	約20	¥11,000
LS-270-2	270	24			

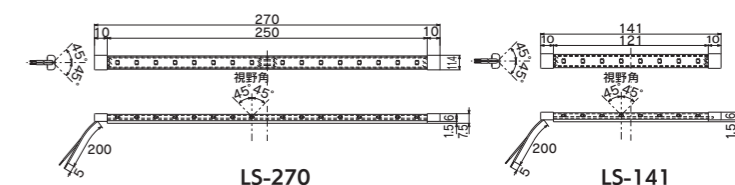
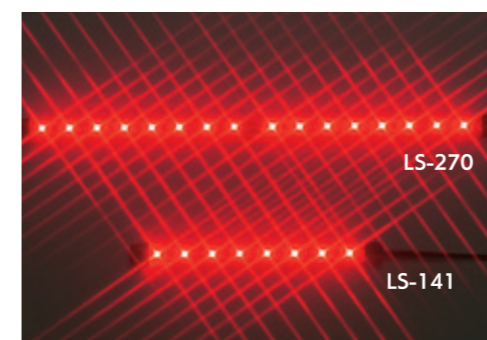

電子サイレンアンプ

ーデジタル式ー

Mark-D1 シリーズ



Mark-10の3つのコンセプトを継承した 新型デジタルサイレンアンプ

より安全に、
より確実に

多彩な機能を
使いやすく

周囲環境への
適応

■新開発のデジタルアンプ

MK-D用に開発した省電力デジタルアンプ。大阪サイレン定評のサイレン音を効率よく鳴らします。

■操作性に優れた透過照明スイッチ

緊急走行時に使用頻度の高いスイッチは大きな照明丸形スイッチを右側に集中配置し、マイクにも音声再生などの透過照明スイッチを備えています。照明色は動作によって変わり動作状態が一目でわかります。

■ディスプレイ表示

フロントパネルのディスプレイに、音声のタイトルや音量、機能設定の状態を表示します。

■スライドマウント機構

前面両側のねじを外してアンプ本体を手前に引き出すことができます。

保守・点検作業が容易に行えます。

※但し、架装メーカー様の取付方法によっては引き出しが出来ないこともあります。

■運用環境に合わせて多彩な機能をカスタマイズ

サイレン音で周囲の人を驚かせないようにする「フェードイン・アウト」、弱音量からサイレンを起動させる「弱スタート」、サイレンを鳴らすと自動的に警鐘も鳴る「警鐘連動(TSK)」など、多彩な機能を設定することができます。

一旦設定を行えば、通常はシンプルな操作で運用できます。

■大容量の音声機能

マイクに備えられた[出勤]ボタンを押すだけで、出勤注意の音声放送とサイレン、警光灯を作動させる出勤機能をはじめ、走行時の注意音声放送を6チャンネル、火災予防などの広報音声5チャンネル(オプションで10チャンネル)、ユーザー自身で録音できる録再音声5チャンネルを搭載しています。

■異常検出・表示機能

アンプの出力異常や過度な温度上昇などを検出し、エラーとしてディスプレイに文字表示します。またボタン操作により、接続されたスピーカーや接続の異常をチェックできます。

デジタルMark-D1 仕様一覧

消防車 (サイレン・警鐘)

TSK-D151(50W)DC12V
TSK-D152(50W)DC24V

音声合成機能付き



音色 バックスピーカー付
ウー・カンカン

■専用マイク MC-D1L Lプラグ
(標準付属)



緊急車・作業車 (サイレン)

TS-D151(50W)DC12V
TS-D152(50W)DC24V

音声合成機能付き



音色 バックスピーカー付
ウー

■専用マイク MC-D1L Lプラグ
(標準付属)



救急車 (ピーポー・サイレン)

OPS-D151(50W)DC12V
OPS-D152(50W)DC24V

音声合成機能付き



音色 ピーポー・ウー

■専用マイク MC-D1L Lプラグ
(標準付属)



型式	DC12V仕様	TSK-D151
	DC24V仕様	TSK-D152
価格(税別)	¥179,900	
電源電圧	DC12V/DC24V	
使用電圧範囲	DC11V~DC16V/DC22V~DC32V	
サイレン音最大出力	50W	
消費電流DC12V仕様	約4A以下(定格出力時)	
消費電流DC24V仕様	約2A以下(定格出力時)	
スピーカー出力インピーダンス	8Ω及び16Ω	
AUX入力回路	-10dBV(20kΩ不平衡)	
使用周囲温度	-20℃~+60℃	
外形寸法	178(W)×50(H)×146(D)mm ※コネクター・ねじ含まず	
質量 DC12V仕様	約1.4kg(マイク・バックスピーカー含まず)	
質量 DC24V仕様	約1.45kg(マイク・バックスピーカー含まず)	

型式	DC12V仕様	TS-D151
	DC24V仕様	TS-D152
価格(税別)	¥174,400	
電源電圧	DC12V/DC24V	
使用電圧範囲	DC11V~DC16V/DC22V~DC32V	
サイレン音最大出力	50W	
消費電流DC12V仕様	約4A以下(定格出力時)	
消費電流DC24V仕様	約2A以下(定格出力時)	
スピーカー出力インピーダンス	8Ω及び16Ω	
AUX入力回路	-10dBV(20kΩ不平衡)	
使用周囲温度	-20℃~+60℃	
外形寸法	178(W)×50(H)×146(D)mm ※コネクター・ねじ含まず	
質量 DC12V仕様	約1.4kg(マイク・バックスピーカー含まず)	
質量 DC24V仕様	約1.45kg(マイク・バックスピーカー含まず)	

型式	DC12V仕様	OPS-D151	OPS-D151Q
	DC24V仕様	OPS-D152	OPS-D152Q
価格(税別)	-		
電源電圧	DC12V/DC24V		
使用電圧範囲	DC11V~DC16V/DC22V~DC32V		
サイレン音最大出力	50W		
消費電流DC12V仕様	約4A以下(定格出力時)		
消費電流DC24V仕様	約2A以下(定格出力時)		
スピーカー出力インピーダンス	8Ω及び16Ω		
ピーポーサイレン音周波数	高音 960Hz 低音 770Hz		
ピーポーサイレン周期	高音 0.65秒 低音 0.65秒(1周期 1.3秒)		
AUX入力回路	-10dBV(20kΩ不平衡)		
使用周囲温度	-20℃~+60℃		
外形寸法	178(W)×50(H)×146(D)mm ※コネクター・ねじ含まず		
質量 DC12V仕様	約1.4kg(マイク含まず)		
質量 DC24V仕様	約1.45kg(マイク含まず)		

Mark-D1 ーデジタル式ー TSK

■ TSK-D1



- ①自動 「ウー」サイレンが吹鳴し、連動して警光灯が作動します。
- ②警鐘 警鐘を鳴らします。
- ③警光灯 警光灯を作動させます。サイレン吹鳴時は自動的に警光灯も作動します。
- ④停止 サイレンを停止させます。(警光灯は停止しません)
- ⑤弱 サイレンを弱音量にします。
- ⑥音声 音声機能をオンにします。
- ⑦マイク/AUX AUX (外部入力) 機能をオンにします。マイクのトークスイッチ操作で自動的にオンになります。
- ⑧テスト サイレン音をテスト音量にします。(テスト音量で緊急走行は出来ません。)
- ⑨ボリュームノブ マイク/AUXの音量を調整します。押してマイクとAUXを切り替えます。
- ⑩マイクジャック 付属の専用マイク[MC-D1]を接続します。
- ⑪AUX(外部入力) ジャック メモリープレイヤーなどを接続します。
- ⑫ディスプレイ 音声タイトル、音量、設定状態などを表示します。異常発生時のエラー情報を表示します。
- ⑬スライドマウント構造 前面両側のねじを外してアンプ本体を手前に引き出すことができます。保守・点検作業が容易に行えます。※但し、架装メーカー様の取付方法によって容易ではない事もございます。

押しボタンスイッチの照明色について
 * 本機に通電した状態のボタン照明色は、[①自動]ボタンのみ白色、その他のボタンは緑色です。
 * 各ボタンの機能が動作中は赤色などに変わります。

■ 専用マイク MC-D1L (標準付属・Mark-D1シリーズ共通・L型プラグ)



- ①トークスイッチ マイク拡声放送を行います。本体の[マイク/AUX]が自動的にオンになります。
- ②出動 出動注意音声を放送した後、自動的にサイレンと警光灯が作動します。
- ③サイレン (リモートサイレン) 「ウー」サイレンを鳴らします。サイレンの鳴り方は設定操作で変更ができます。OPS-D1の場合、「ピーポー」サイレン吹鳴中のみ作動します。
- ④交差点 交差点進入時の注意音声を放送します。(「ウー」サイレンまたは「ピーポー」サイレン吹鳴中のみ使用出来ます。)
- ⑤渋滞 渋滞等通過時の注意音声を放送します。(「ウー」サイレンまたは「ピーポー」サイレン吹鳴中のみ使用出来ます。)
- ⑥チャンネル 広報音声のチャンネルを選択します。
- ⑦繰返/1回(再生回数切替) 広報音声の再生回数の「繰返し/1回」を選択します。
- ⑧音量 再生音声の音量を調整します。
- ⑨録音 マイクまたはAUXからの広報音声等を本機に録音します。
- ⑩停止 再生中の広報音声を停止します。
- ⑪再生 選択したチャンネルの音声を再生します。

マイクの機能について(マイク拡声以外の機能として)
 * 押しボタンスイッチ②~⑤は、走行中の注意を促すための音声放送とサイレン音を操作するためのものです。[④交差点]と[⑤渋滞]は、本体の[⑥音声]がオンの状態でサイレン吹鳴中に放送できます。
 * 操作スイッチ⑥~⑪は、広報用の音声を操作するためのものです。本機にあらかじめ録音された5チャンネル(最大10チャンネル)の音声と、ユーザーがマイク等から録音できる5チャンネルを選択して放送できます。

Mark-D1 ーデジタル式ー TS OPS

■ TS-D1



手動
 押ししている時のみ「ウー」サイレンになります。[自動]サイレン吹鳴中にも作動します。
 その他のボタンの機能は[TSK-D1]と同じです。

■ OPS-D1



①ピーポー 「ピーポー」サイレンが吹鳴し、警光灯が連動して作動します。
 ②サイレン 「ピーポー」サイレン吹鳴中に「ウー」サイレンを鳴らします。(ウーサイレンは、ピーポーサイレン吹鳴中のみ使用出来ます。)
 ③弱 「ピーポー」サイレンを弱音量にします。住宅モードに設定している場合は、「ピーポー」サイレン音が住宅モードになります。(Q仕様)
 その他のボタンの機能は[TSK-D1]と同じです。

リモートサイレン音声合成 操作スイッチ構成

専用マイクで操作

- 音声合成操作
 - 録音、再生
 - チャンネル選択
 - 音量調整(機能別調整可能)
 - 一回/繰返の選択
 - モード(録再/再生)切替
 - 出動予告
 - 渋滞通過
 - 交差点
 - サイレン

スイッチ操作 (別付けの押しボタンスイッチ)

- リモートサイレンの起動
- 渋滞通過(走行注意)の起動
- 交差点進入広報の起動
- 出動予告放送の起動
- * それぞれスイッチおよび取付配線工事が必要です。
- * [出動予告放送]を除き、クラクション操作連動も可能

スイッチ操作 (別付けのスナップスイッチ)

- 音声合成キャンセル
- このスイッチを操作すると[右折][左折][後退]の各広報が放送されません。
- * スイッチおよび取付配線工事が必要です。

車両操作に連動

- 右折・左折広報……………方向指示器に連動
- 後退広報……………シフト操作に連動
- ※車両機器(方向指示器、後退シフト操作)への配線工事が必要です。

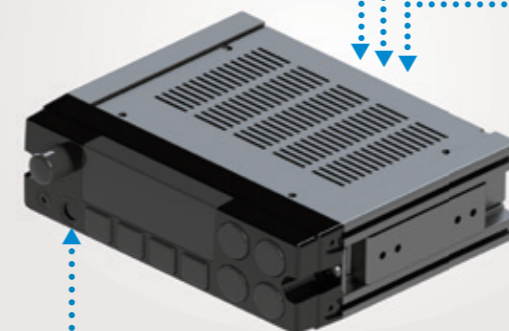

D1シリーズ
オプション

MC-D1S ストレートプラグ付 専用マイク

オプション

※標準付属マイク
MC-D1Lはレスになります。



MC-D1L L型プラグ付 専用マイク

標準付属

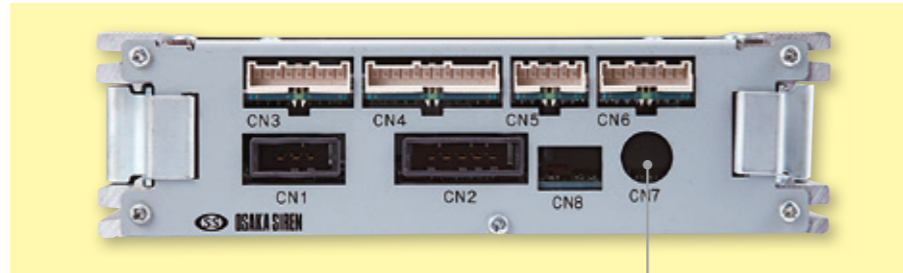

CN7 D1専用マイク用ジャック(オプション)

専用マイク用ジャック増設

専用マイクを追加して使用する場合、背面のCN7に専用マイク用のジャックを増設します。(専用マイクは別売です。)



●D1専用マイク
取付延長コード(5m・10m)
及びジャック
助手席側や後部座席側などに専
用マイクのジャックを設ける(オ
プション)場合に延長コードと組
み合わせて使用します。



●D1専用マイク延長コード
(5m・10m)〈単体〉
フロント専用マイクジャック部か
ら単純に専用マイクを延長する
際に使用します。

汎用マイク取付(増設)

接続ジャック(φ3.5ステレオ)
(リード線出し)
(汎用マイク本体は別売り)



汎用マイク
DX-256S
価格 ¥5,000(税別)
対応機種
大阪サイレン製電子サイ
レンアップ全機種に使用可
能です。



3Pミニステレオ
Lプラグ
MP-012LN-ROHS
汎用マイクのジャックを設
ける(オプション)場合に、
標準で付属します。



汎用マイク
延長コード
(3m・5m・10m)
0.3 2芯シールド線



汎用マイク用
6.3φステレオ3P
モールドジャック
MJ-018E

D1シリーズでは汎用マイクを標準では使用出来ませ
ん。汎用マイクを追加で使用し、助手席側や後部座席側
などに汎用マイクのジャックを設ける(オプション)場合
に左のプラグと組み合わせて使用します。

フレキシブルマイクUD-200



フレキシブルマイク
※本機を電子サイレンアップに接続する場合、
電子サイレンアップ側のオプション対応等が
必要です。電子サイレンアップとセットでのこ
注文をお願い致します

AUXジャック増設

電子サイレンアップリアハーネス部にAUX用の
ジャックを追加します。(AUXジャックはフロント盤
面・リアハーネス部に標準で各1個合計で2個付いて
います。)

無線機入力ジャック

電子サイレンアップリアハーネス部に無線機入力用のジャックを追加します。
※MK10・MK11シリーズでは標準で設けられていた無線機入力のジャック
は、D1シリーズではオプションに変更となります。

マッチングトランス

無線機入力(オプション)に外部機器(無線機、カーステレオ等)を接続される場合
は、マッチングトランスや切替スイッチが必要です。
弊社別売の(カーステレオ車内外切替装置:CS-41)や(マッチングトランス:MTA-
14)のご使用をお勧め致します。
詳しくは、弊社までお問い合わせください。

取付ブラケット(コの字金具)



電子サイレンアップを吊り下げて
使用する際に必要となります。



MTA-14

微小電流用リレー

警光灯の減光回路のオン・オフ、発光パターン切り替え
や、小電流LED照明灯[LIA-W]、警光灯[LFR]、
[LS]のオン・オフなど、小電流回路用のリレーです。

- 接点容量 : 1mA~700mA(抵抗負荷)
- 接点構成 : 単極C接点

SS-G1(12V用)
SS-G2(24V用)
価格 ¥6,500(税別)

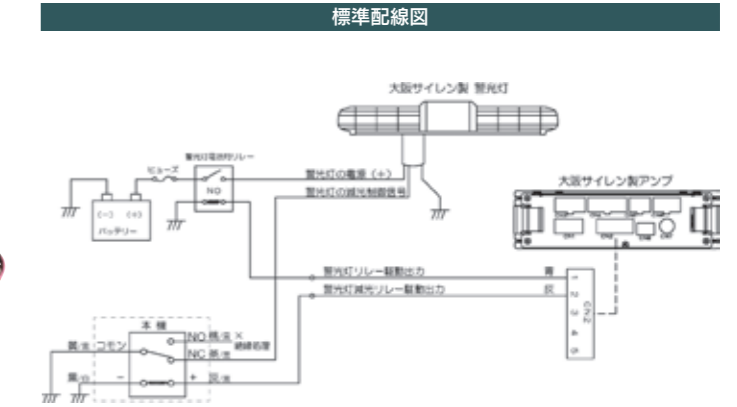

ワイヤレスセット(ユニパックス製)



WM-3000A
PLL300MHz 帯スピーチタイプ
ワイヤレスマイクロホン
価格 ¥34,000(税別)



AA-3800B
ワイヤレスアンテナ
価格 ¥14,000(税別)
●寸法: 全長 300mm
(3C-2V 同軸ケーブル 5m 付)



NDW-301
システムケース(チューナー内蔵)
価格 ¥55,000(税別)
●寸法: 幅 178mm 高さ 50mm 奥行 170mm
(つまみ、コネクター含む)

カーステレオ車内 / 車外切替ボックス

CS-41A
価格 ¥10,000(税別)

市販のカーステレオを当社サイレンアップに接続し、
広報する場合に使用します。

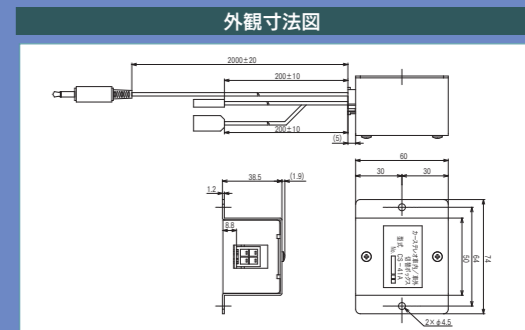
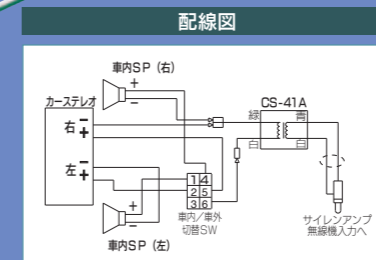

標準搭載メッセージ一覧

※消防車両以外の仕様をお求めの際は弊社までお問い合わせ下さい。

TSK-D151・D152 TS-D151・D152

仕様 消防署 消防本部 消防団 消防局

※上記よりいずれかの仕様をご選択下さい。

オプションメッセージに変更、もしくは追加をご希望の場合は次ページのオプションメッセージ依頼用紙にご記入願います。

①区分 ②メッセージNo ③音声 「 」メッセージ内容

左折

①出動途上	②No550	③女声
「左へ曲がります。ご注意ください。」		

再生方法



※ウインカー操作に連動

右折

①出動途上	②No540	③女声
「右へ曲がります。ご注意ください。」		

後退

①出動途上	②No560	③女声
「バックします。ご注意ください。」		

バック



交差点

①出動途上	②No511	③男声
「交差点に進入します。ご注意ください。」		
※サイレン吹鳴中のみ使用可能		

出動

①出動予告	②No500	③女声
「消防車が出動します。ご注意ください。」		



渋滞

①出動途上	②No524	③男声
「消防車が通ります。進路を譲って下さい。」		
※サイレン吹鳴中のみ使用可能		

チャンネル選択による広報

①火災予防	②メッセージNo				③全て女声
仕様	消防署	消防本部	消防団	消防局	内容
CH1	123	322	223	378	こちらは〇〇です。火災のほとんどは、ちょっとした不注意から発生しています。火の用心はみんなの務め、火の元点検の習慣を身に付けましょう。
CH2	100	301	200	370	こちらは〇〇です。ただ今「春の火災予防運動」を実施中です。空気が乾燥し、火災が発生しやすくなっています。どちら様も火の元には十分ご注意ください。
CH3	110	311	210	372	こちらは〇〇です。ただ今「秋の火災予防運動」を実施中です。空気が乾燥し、火災が発生しやすくなっています。どちら様も火の元には十分ご注意ください。
CH4	131	332	230	374	こちらは〇〇です。ただ今「乾燥注意報」が発令中です。火災の発生しやすい状態となっています。どちら様も火の元には十分ご注意ください。
CH5	142	340	242	376	こちらは〇〇です。年末であわただしいこのごろ、火の元は大丈夫でしょうか。お出かけ前、おやすみ前には、戸締まりとともに今一度、火の元点検を行いましょう。

※内容の〇〇には仕様内の文言が入ります

オプションメッセージ依頼用紙(TSK・TS)

オプションメッセージの一覧は巻末の「消防広報メッセージ一覧」が弊社ホームページ上でご確認いただけます。

型式: _____

貴社名/引当先 _____

※御注文・御見積ご依頼は、このページをコピーし、変更内容をご記入の上、FAXまたは郵送頂きますようお願い致します。

左折

<input type="checkbox"/> 標準 No550
<input type="checkbox"/> 変更A No

再生方法



※ウインカー操作に連動

右折

<input type="checkbox"/> 標準 No540
<input type="checkbox"/> 変更A No

後退

<input type="checkbox"/> 標準 No560
<input type="checkbox"/> 変更B No

バック



交差点

<input type="checkbox"/> 標準 No511
<input type="checkbox"/> 変更D No
<input type="checkbox"/> 変更E CH9 割付

出動

<input type="checkbox"/> 標準 No500
<input type="checkbox"/> 変更C No
<input type="checkbox"/> 変更E CH8 割付

※CH8割付にした場合、自動的にサイレンと警光灯が作動しません



渋滞

<input type="checkbox"/> 標準 No524
<input type="checkbox"/> 変更D No
<input type="checkbox"/> 変更E CH10 割付

※変更A: 右左折メッセージから選択可能
 変更B: バックメッセージから選択可能
 変更C: 出動予告メッセージから選択可能
 変更D: 出動途上メッセージから選択可能 (サイレン吹鳴中のみ再生可能)

変更E: 指定のチャンネルの割付。サイレン吹鳴中だけでなく再生可能。どのメッセージでも選択可能。
 変更Eはスイッチ表記が割付したチャンネルのものになります。(リモート1、2を除く)

協力感謝のメッセージに変更(変更D、E)した場合は全て下記のスイッチ表記になります。



リモート2

<input type="checkbox"/> 標準 設定無し
<input type="checkbox"/> 変更E CH7 割付

※CH7割付にした場合でも、マイク側の「サイレン」ボタンの設定は変わりません

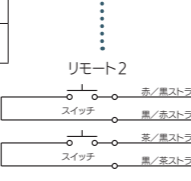

リモート1

<input type="checkbox"/> 標準 サイレン音
<input type="checkbox"/> 変更E CH6 割付

※CH6割付にした場合でも、マイク側の「サイレン」ボタンの設定は変わりません

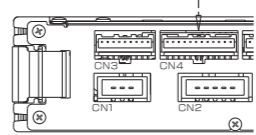

チャンネル			
仕様: <input type="checkbox"/> 消防署 <input type="checkbox"/> 消防本部 <input type="checkbox"/> 消防団 <input type="checkbox"/> 消防局			
チャンネル区分を標準仕様から一箇所以上変更する場合は下記もご記入願います			
CH1	<input type="checkbox"/> 標準 <input type="checkbox"/> 変更 No	CH6	<input type="checkbox"/> 標準 メッセージなし <input type="checkbox"/> 追加 No
CH2	<input type="checkbox"/> 標準 <input type="checkbox"/> 変更 No	CH7	<input type="checkbox"/> 標準 メッセージなし <input type="checkbox"/> 追加 No
CH3	<input type="checkbox"/> 標準 <input type="checkbox"/> 変更 No	CH8	<input type="checkbox"/> 標準 メッセージなし <input type="checkbox"/> 追加 No
CH4	<input type="checkbox"/> 標準 <input type="checkbox"/> 変更 No	CH9	<input type="checkbox"/> 標準 メッセージなし <input type="checkbox"/> 追加 No
CH5	<input type="checkbox"/> 標準 <input type="checkbox"/> 変更 No	CH10	<input type="checkbox"/> 標準 メッセージなし <input type="checkbox"/> 追加 No

メッセージ

標準搭載メッセージ一覧

※ドクターカー仕様をお求めの際は
弊社までお問い合わせ下さい。

OPS-D151・D152

オプションメッセージに変更、もしくは追加をご希望の場合は次ページのオプションメッセージ依頼用紙にご記入願います。

①区分 ②メッセージNo ③音声 「 」メッセージ内容

左折

①出動途上	②No550	③女声
「左へ曲がります。ご注意ください。」		

再生方法



※ウインカー操作に連動

右折

①出動途上	②No540	③女声
「右へ曲がります。ご注意ください。」		

後退

①出動途上	②No560	③女声
「バックします。ご注意ください。」		

バック



交差点

①出動途上	②No510	③女声
「交差点に進入します。ご注意ください。」		
※サイレン吹鳴中のみ再生可能		

出動

①出動予告	②No501	③女声
「救急車が出動します。ご注意ください。」		



渋滞

①出動途上	②No525	③女声
「救急車が通ります。進路を譲って下さい。」		
※サイレン吹鳴中のみ再生可能		

チャンネル選択による広報

①火災予防	②メッセージNo	③全て女声	
		内容	
CH1	400	こちらは救急隊です。現場付近は救急車の出入りが非常に多くなっています。救急車の妨げにならないよう道路を広くあげてください。	
CH2	421	事故車両から燃料が漏れています。火災の発生の恐れがありますので、現場周辺では火気を使用しないで下さい。	
CH3	402	ただ今この付近で、救急通報がありました。通報された方、若しくは目撃された方は、近くの救急隊員までお知らせ下さい。	
CH4	732	救急隊が到着しました。これから救急活動を開始しますので、ご協力をお願いします。また、二次災害の危険性も考えられますので、救急隊の指示に従ってください。	
CH5	770	こちらは、救急隊です。これから高度救命救急活動のため、ドクターヘリが着陸しますので、ご協力をお願いします。ドクターヘリの着陸・離陸の際は、大変危険です。砂などが飛散しますので、窓を閉め、飛散物に注意してください。ご迷惑をおかけしますが、ご協力をお願いします。	

オプションメッセージ依頼用紙(OPS)

オプションメッセージの一覧は巻末の「消防広報メッセージ一覧」が弊社ホームページ上でご確認いただけます。

型式: _____

貴社名/引当先 _____

※御注文・御見積ご依頼は、このページをコピーし、変更内容をご記入の上、FAXまたは郵送頂きますようお願い致します。

左折

<input type="checkbox"/> 標準 No550
<input type="checkbox"/> 変更A No

再生方法



※ウインカー操作に連動

右折

<input type="checkbox"/> 標準 No540
<input type="checkbox"/> 変更A No

後退

<input type="checkbox"/> 標準 No560
<input type="checkbox"/> 変更B No

バック



交差点

<input type="checkbox"/> 標準 No510
<input type="checkbox"/> 変更D No
<input type="checkbox"/> 変更E CH9 割付

出動

<input type="checkbox"/> 標準 No501
<input type="checkbox"/> 変更C No
<input type="checkbox"/> 変更E CH8 割付

※CH8割付にした場合、自動的にサイレンと警光灯が作動しません



渋滞

<input type="checkbox"/> 標準 No525
<input type="checkbox"/> 変更D No
<input type="checkbox"/> 変更E CH10 割付

※変更A: 右左折メッセージから選択可能
 変更B: バックメッセージから選択可能
 変更C: 出動予告メッセージから選択可能
 変更D: 出動途上メッセージから選択可能
 (サイレン吹鳴中のみ再生可能)

変更E: 指定のチャンネルの割付。サイレン吹鳴中だけでなく再生可能。どのメッセージでも選択可能。
 変更Eはスイッチ表記が割付したチャンネルのものになります。(リモート1、2を除く)



協力感謝のメッセージに変更(変更D、E)した場合は全て下記のスイッチ表記になります。



リモート2

<input type="checkbox"/> 標準 設定無し
<input type="checkbox"/> 変更E CH7 割付

※CH7割付にした場合でも、マイク側の「サイレン」ボタンの設定は変わりません

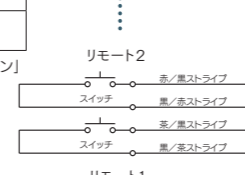

リモート1

<input type="checkbox"/> 標準 サイレン音
<input type="checkbox"/> 変更E CH6 割付

※CH6割付にした場合でも、マイク側の「サイレン」ボタンの設定は変わりません

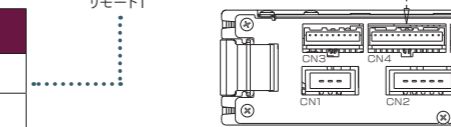

チャンネル			
仕様: 救急車			
チャンネル区分を標準仕様から一箇所以上変更する場合は下記もご記入願います			
CH1	<input type="checkbox"/> 標準 <input type="checkbox"/> 変更 No	CH6	<input type="checkbox"/> 標準 メッセージなし <input type="checkbox"/> 追加 No
CH2	<input type="checkbox"/> 標準 <input type="checkbox"/> 変更 No	CH7	<input type="checkbox"/> 標準 メッセージなし <input type="checkbox"/> 追加 No
CH3	<input type="checkbox"/> 標準 <input type="checkbox"/> 変更 No	CH8	<input type="checkbox"/> 標準 メッセージなし <input type="checkbox"/> 追加 No
CH4	<input type="checkbox"/> 標準 <input type="checkbox"/> 変更 No	CH9	<input type="checkbox"/> 標準 メッセージなし <input type="checkbox"/> 追加 No
CH5	<input type="checkbox"/> 標準 <input type="checkbox"/> 変更 No	CH10	<input type="checkbox"/> 標準 メッセージなし <input type="checkbox"/> 追加 No

電子サイレンアンプ

—デジタル式—

Mark-D2 シリーズ



大型8ボタンスイッチのシンプルな操作性と高い信頼性を追求した、電子サイレンアンプの新しいスタンダードです。

■新開発のデジタルアンプ

MK-D用に開発した省電力デジタルアンプ。大阪サイレン定評のサイレン音を効率よく鳴らします。

■透過照明の押しボタンスイッチ

動作中は赤色照明に変わり、目で動作状態がわかります。

■警光灯連動機能

サイレンを鳴らすと、連動して警光灯が作動します。(サイレンを停止させても警光灯は停止しません。)

■スライドマウント構造

フロントパネル両側のねじを外してアンプ本体を手前に引き出すことができ、保守が容易におこなえます。

■異常検出機能

アンプの出力や電圧異常などを検出し、ボタン照明を点滅させます。またボタン操作により、接続されたスピーカーや接続の異常をチェックできます。

デジタルMark-D2 仕様一覧

消防車 (サイレン・警鐘)

TSK-D251 (50W)DC12V
TSK-D252 (50W)DC24V



音色

ウー・カンカン

■拡声マイク DX-256S (標準付属)



緊急車・作業車 (サイレン)

TS-D251 (50W)DC12V
TS-D252 (50W)DC24V



音色

ウー

■拡声マイク DX-256S (標準付属)



型式	DC12V仕様	TSK-D251
	DC24V仕様	TSK-D252
価格(税別)	12V用	¥111,400
	24V用	¥117,000
電源電圧	DC12V/DC24V	
使用電圧範囲	DC11V~DC16V/DC22V~DC32V	
サイレン音最大出力	50W	
消費電流DC12V仕様	約4A以下(定格出力時)	
消費電流DC24V仕様	約2A以下(定格出力時)	
スピーカー出力インピーダンス	8Ω及び16Ω	
マイク入力回路	-36dBV(10kΩ不平衡)	
AUX入力回路	-10dBV(20kΩ不平衡)	
使用周囲温度	-20℃~+60℃	
保存温度範囲	-30℃~+80℃	
外形寸法	178(W)×50(H)×146(D)mm ※コネクタ・ねじ含まず	
質量 DC12V仕様	約1.4kg(マイク含まず)	
質量 DC24V仕様	約1.45kg(マイク含まず)	

型式	DC12V仕様	TS-D251
	DC24V仕様	TS-D252
価格(税別)	12V用	¥105,800
	24V用	¥111,400
電源電圧	DC12V/DC24V	
使用電圧範囲	DC11V~DC16V/DC22V~DC32V	
サイレン音最大出力	50W	
消費電流DC12V仕様	約4A以下(定格出力時)	
消費電流DC24V仕様	約2A以下(定格出力時)	
スピーカー出力インピーダンス	8Ω及び16Ω	
マイク入力回路	-36dBV(10kΩ不平衡)	
AUX入力回路	-10dBV(20kΩ不平衡)	
使用周囲温度	-20℃~+60℃	
保存温度範囲	-30℃~+80℃	
外形寸法	178(W)×50(H)×146(D)mm ※コネクタ・ねじ含まず	
質量 DC12V仕様	約1.4kg(マイク含まず)	
質量 DC24V仕様	約1.45kg(マイク含まず)	

Mark-D2 —デジタル式— TSK

■ TSK-D2

■ 拡声マイク DX-256S (標準付属)



- ① 手動
押し続けている時のみ「ウー」サイレンがなります。
- ② 自動
サイレンが吹鳴し、連動して警光灯が作動します。
- ③ 警鐘
警鐘を鳴らします。
- ④ 弱
サイレンを弱音量にします。
- ⑤ 停止
サイレンを停止させます。
- ⑥ 警光灯
警光灯をオン・オフさせます。
- ⑦ テスト
サイレン音をテスト音量にします。(テスト音量で緊急走行は出来ません。)
- ⑧ マイク/AUX
AUX(外部入力)機能をオンにします。マイクのトークスイッチ操作で自動的にオンになります。
- ⑨ マイクボリュームノブ
マイクの音量を調整します。
- ⑩ AUXボリュームノブ
AUXに接続した機器の音量を調整します。
- ⑪ マイクジャック
付属のマイク[DX-256S]を接続します。
- ⑫ AUX(外部入力)ジャック
メモリープレイヤーなどを接続します。

押しボタンスイッチの照明色について
*本機に通電した状態のボタン照明色は、[②自動]ボタンのみ白色、その他のボタンは緑色です。
*各ボタンの機能が動作中は赤色などに替わります。

※上記仕様につきましては、予告無く変更する場合がございますのでご了承下さい。

D2シリーズオプション

汎用マイク取付



汎用マイク用延長コード (5m・10m)
フロント汎用マイクジャック部から単純に汎用マイクを延長する際に使用します。

汎用マイク取付(増設)



汎用マイク DX-256S
価格 ¥5,000(税別)

対応機種
大阪サイレン製電子サイレンアンプ全機種に使用可能です。

接続ジャック(φ3.5ステレオ)(リード線出し)
(汎用マイク本体は別売り)



3Pミニステロ Lプラグ MP-012LN-ROHS

汎用マイクのジャックを設ける(オプション)場合に、標準で付属します。



汎用マイク延長コード (3m・5m・10m) 0.3 2芯シールド線

汎用マイクを追加で使用し、助手席側や後部座席側などに汎用マイクのジャックを設ける(オプション)場合に左のプラグと組み合わせて使用します。



汎用マイク用 6.3φステレオ3P モールドジャック MJ-018E

フレキシブルマイクUD-200

フレキシブルマイク
※本機を電子サイレンアンプに接続する場合、電子サイレンアンプ側のオプション対応等が必要です。電子サイレンアンプとセットでのご注文をお願い致します



※汎用マイク追加とフレキシブルマイク追加の併用は出来ません。

無線機入力ジャック

電子サイレンアンプリアハーネス部に無線機入力用のジャックを追加します。
※MK10・MK11シリーズでは標準で設けられていた無線機入力用のジャックは、D2シリーズではオプションに変更となります。

マッチングトランス

無線機入力(オプション)に外部機器(無線機、カーステレオ等)を接続される場合は、マッチングトランスや切替スイッチが必要です。弊社別売の(カーステレオ車内外切替装置:CS-41)やマッチングトランス:MTA-14のご使用をお勧め致します。
*詳しくは、弊社までお問い合わせください。

取付ブラケット(コの字金具)



電子サイレンアンプを吊り下げて使用する際に必要となります。

MTA-14

電子サイレンアンプ

Mark-11

大型6ボタンスイッチのシンプルな操作性と高信頼性を追求したスタンダードモデル

- ⑦マイク音声調整ツマミ
- ⑩補助音量調整ツマミ
- ③マイク/補助
- ②自動
- ①警鐘(TSK)

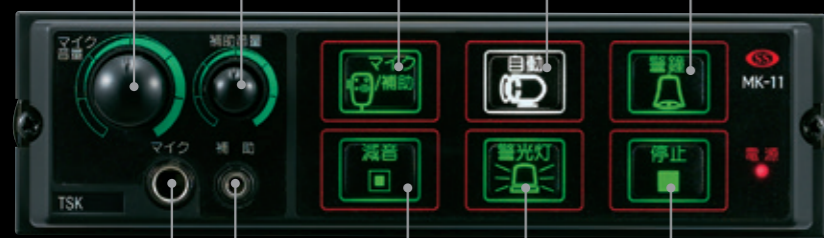

- ⑨マイク入力ジャック
- ⑩補助入力ジャック
- ⑥減音
- ⑤警光灯
- ④停止

- ①警鐘(TSK) 警鐘を鳴らします。
- ②自動 サイレンをウェーブで鳴らします。
- ③マイク/補助 補助に接続した機器を放送するときを使用します。マイク拡声放送時は自動的にオンになります。
- ④停止 サイレン、警鐘を停止させます。
- ⑤警光灯 サイレンに連動してオンになります。単独での操作も可能です。
- ⑥減音 サイレン音量を小さくし、点検等に使用します。
- ⑦マイク音量調整ツマミ マイクによる拡声放送の音量を調整します。
- ⑩補助音量調整ツマミ 補助入力ジャックに接続された機器の音量を調整します。
- ⑨マイク入力ジャック 付属マイク(DX-256S)用のジャックです。
- ⑩補助入力ジャック 外部機器を接続するミニプラグ用のジャックです。

Mark-11 仕様一覧

消防車 (サイレン・警鐘)

TSK-3111(30W)DC12V



■ 拡声マイク DX-256S (標準付属)



型式	TSK-3111
価格(税別)	¥76,500
電源電圧	DC12V
使用電圧範囲	DC10V~DC16V
サイレン警鐘音最大出力	30W
消費電流DC12V仕様	5.5A以下(定格出力時)
スピーカー出力インピーダンス	8Ω及び16Ω
マイク入力回路	-36dBV(2kΩ不平衡)
補助入力回路	-10dBV(20kΩ不平衡)
無線機入力回路	1W 8Ω
使用周囲温度	-10°C~+50°C
外径寸法	178(W)×50(H)×146(D)mm
質量	約1.3kg

車載用スピーカー セパレート型、コンビネーション型

スピーカーの耐入力が、アンプの出力以上であることが必要です。

セパレート型



SP-1A
50W16Ωドライバーユニット付
口径 145×180mm
全長 275mm
全高 175mm
質量 約3.1kg
色 赤
価格 27,000円(税別)



SP-1AB
50W16Ωドライバーユニット付
口径 145×180mm
全長 261mm
全高 178mm
質量 約3.1kg
色 赤
価格 33,000円(税別)

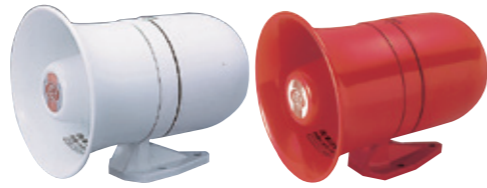

SP-10
50W16Ωドライバーユニット付
口径 175mmφ
全長 214mm
全高 190mm
質量 約3kg
色 白又は赤
価格 30,000円(税別)

スピーカー部品



SP-4A
25W16Ω
口径 232×152mm
全長 227mm
全高 150mm
質量 約1.4kg
色 赤
価格 14,700円(税別)



PS-50NB
SP-1A
SP-10
SP-1AB
SP-10B
SP-20
50W16Ω
質量 約2.3kg
価格 20,700円(税別)

ドライバーユニット



PS-50D
SP-30
50W16Ω
質量 約1.1kg
価格 26,400円(税別)

ドライバーユニット

モーターサイレン・モーターサイレン関連製品

消防・警察・ガス・電力・水道・自衛隊・道路公団・救急車に使用。

5SA型

モーターサイレン

価格 ¥43,000 (税別)

5SA型

型式	電源電圧(V)	電流(A)	質量(Kg)
5SA	12	8	約2.8
	24	4	

6SA型

モーターサイレン

価格 ¥55,000 (税別)

6SA型

型式	電源電圧(V)	電流(A)	質量(Kg)
6SA	12	12	約3.8
	24	6.5	

7型, 7N型

モーターサイレン

価格 ¥89,000 (税別)

7型
7N型

型式	電源電圧(V)	電流(A)	質量(Kg)
7 7N	12	19	(7)約6.0 (7N)約5.8
	24	10	

モーターサイレンを動作させるためには、専用リレーが必要となります。ただし5SA型のみ、自動吹鳴装置(DSC-1、DSC-2)内の小型パワーリレーでの動作が可能です。

DSC-1.DSC-2 (DC12V)(DC24V) 自動吹鳴装置

- モーターサイレンをオン約5秒、オフ約3秒の周期で断続吹鳴させます。
- 小型パワーリレーを内蔵しておりますので下図配線図通りにモーターサイレン(5SAのみ)に接続して下さい。
- 手動操作による任意吹鳴もできます。
- 各種信号装置の自動断続機としてもご利用下さい。
- 6SA、7型、7N型モーターサイレンをご使用される場合は別途、専用リレー(SS605、SS615)が必要です。

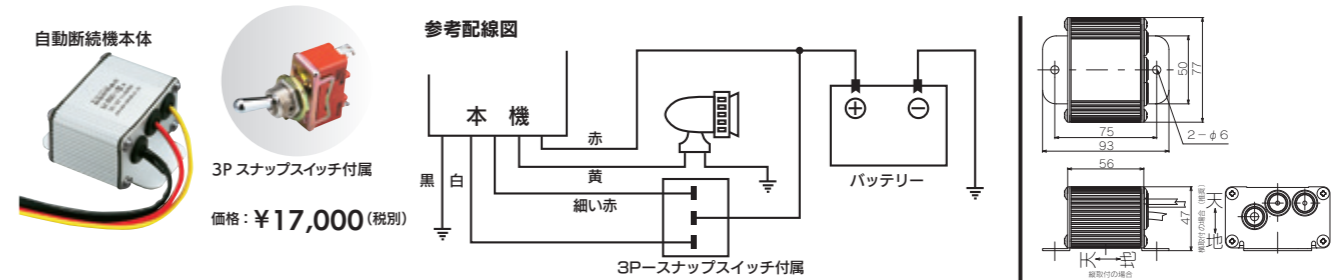

SS605.SS615

サイレンリレー(モーターサイレン専用)



SW-5

スイッチ



WD-1011

2P スナップスイッチ



モーターサイレン

集中操作スイッチ (10連スイッチ)

SBW-D1



SBW-D1は10個のスイッチにより、車両に装備する様々な電装機器を操作する集中スイッチです。「操作部」とこれに接続する「リレーボックス」で構成され、「操作部」のスイッチで操作します。



SBW-D1 (操作部)

操作性に優れたスイッチ

10個のLED透過照明付スイッチ。明確に確認でき、さらに動作確認音により確実な操作を可能にします。



1DINサイズに10系統スイッチを配備

操作部は電子サイレンアンプ MK-Dシリーズと同寸法で調出したデザインです。

透過照明ディスプレイ

スイッチの機能名を透過照明する表示パネルを装備。表示パネルはそれぞれのスイッチの動作状態により、緑色と赤色が切り替わります。

調光スイッチ

透過照明の明るさを調整する調光スイッチを備えており、周囲の明るさに合わせて照度を切り替えることができます。

SBW-D1は、各スイッチの機能をカスタマイズ出来ます。また、それぞれのスイッチを連動【連動機能】させることや、電子サイレンアンプの一部機能を操作する【通信機能】ことができます。

連動機能

ひとつのスイッチ操作で、他のスイッチも連動してオン・オフさせることができます。

通信機能

本機と電子サイレンアンプを接続することにより、本機から電子サイレンアンプの一部機能を操作することができます。

※対応可能な電子サイレンアンプは「MK-D1 TSK」・「MK-D1 TS」です。
※通信機能を使用する場合は、本機の構成が異なります。

スイッチ機能のカスタマイズ

本機から操作する機器の種類や使い方によって、**モーメンタリ**や**オルタナイト**、回路の常開・常閉の他、表示パネルの照明の明るさなどを設定できます。

別売ハーネス 本体と必ずセットでご注文下さい。

オプション



リレーボックス接続ハーネス【1m】(1本) リレーボックス接続ハーネス【3m】(1本) リレーボックス接続ハーネス【5m】(1本) 取り付けブラケット(1個) ※専用操作部止めネジ付き 5m延長ハーネス(1本)

※従来標準付属であった、リレーボックス接続ハーネス【5m】は、2019年度より別売となります。上記何れかの長さ(必要な場合は5m延長ハーネス)をお選び下さい。

組み合わせ

操作部 - リレーボックス ※通信なし (SBW-D1-SR)

標準

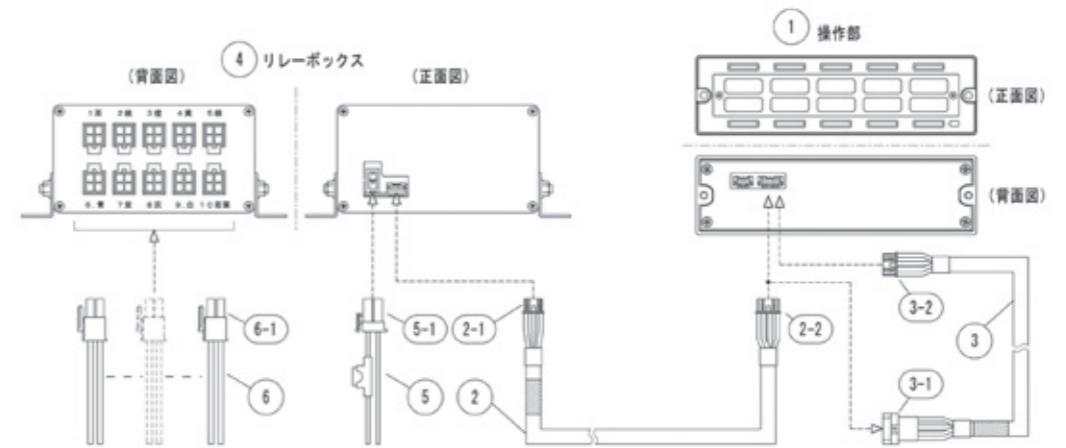

番号	品名	仕様・規格	備考
1	操作部		
2	リレーボックス接続ハーネス	長さ=1m, 3m, 5m	長さ=1m, 3m, 5mから必ず1本お選び下さい(別売り)
2-1	5P コネクター	推奨ハーネス通し穴径 φ20	
2-2	6P コネクター		
3	5m延長ハーネス	長さ=約5m	オプション
3-1	6P中継コネクター	推奨ハーネス通し穴径 φ25	
3-2	6P コネクター		
4	リレーボックス		
5	電源ハーネス	長さ=約300mm、ヒューズ容量: 2A	
5-1	2P コネクター		
6	機器接続ハーネス	長さ=約300mm	
6-1	4P コネクター	電線色、電線数など多数の仕様あり	



組み合わせ (標準SBW-D1-SR)

操作部 < リレーボックス 電子サイレンアンプ ※一部通信 (SBW-D1-SRC)

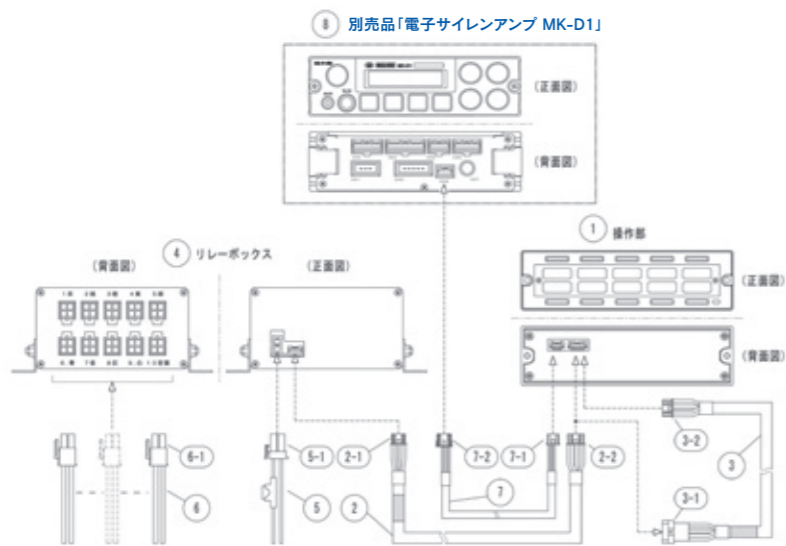

組み合わせ (標準SBW-D1-SRC)

アンプ通信ハーネス



アンプ通信ハーネス【5m】(1本)

番号	品名	仕様・規格	備考
1	操作部		
2	リレーボックス接続ハーネス	長さ=1m、3m、5m	長さ=1m、3m、5mから必ず1本お選び下さい (別売り)
2-1	5P コネクター	推奨ハーネス通し穴径 φ20	
2-2	6P コネクター		
3	5m延長ハーネス	長さ=約5m	オプション
3-1	6P中継コネクター	推奨ハーネス通し穴径 φ25	
3-2	6P コネクター		
4	リレーボックス		
5	電源ハーネス	長さ=約300mm、ヒューズ容量: 2A	
5-1	2P コネクター		
6	機器接続ハーネス	長さ=約300mm	
6-1	4P コネクター	電線色、電線数など多数の仕様あり	
7	アンプ通信ハーネス	長さ=約5m	
7-1	4P コネクター (小)	推奨ハーネス通し穴径 φ20	
7-2	4P コネクター (大)		
8	電子サイレンアンプ MK-D1		別売品

操作部 < サイレンアンプ 電源ボックス ※全通信 (SBW-D1-SPC)

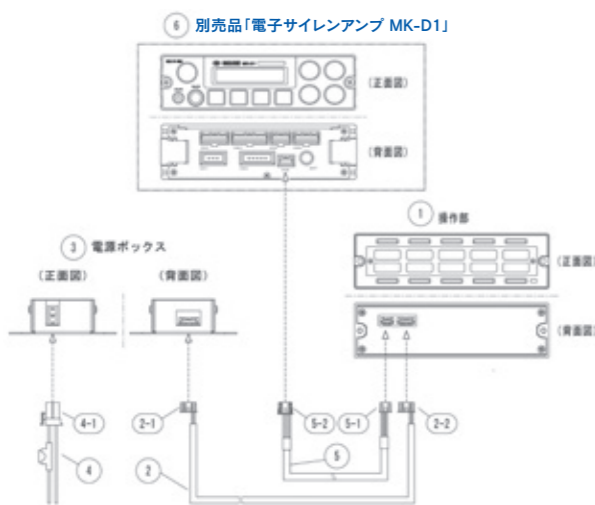

組み合わせ (標準SBW-D1-SPC) 電源ボックス (全通信用)

アンプ通信ハーネス



アンプ通信ハーネス【5m】(1本)

番号	品名	仕様・規格	備考
1	操作部		
2	電源ボックス接続ハーネス	長さ=約5m	
2-1	6P コネクター	※2-1、2-2のコネクターは同形状です。取り付け方向の指定はありません。	
2-2	6P コネクター	推奨ハーネス通し穴径 φ20	
3	電源ボックス		
4	電源ハーネス	長さ=約300mm、ヒューズ容量: 2A	
4-1	2P コネクター		
5	アンプ通信ハーネス	長さ=約5m	
5-1	4P コネクター (小)	推奨ハーネス通し穴径 φ20	
5-2	4P コネクター (大)		
6	電子サイレンアンプ MK-D1		別売品

集中操作スイッチ SBW-D1 (ご注文/お見積もり依頼書)

SBW-D1のお見積もり・ご注文依頼は、このページをコピーし、仕様をご記入の上、FAXまたは郵送頂きますようお願い致します

各スイッチの動作は、オルタネイトが標準となっています。電源投入時は全てオフ(緑照明)、スイッチを押すとオン(赤照明)となり、再度押すとオフ(緑照明)となります。オン状態でも、電源を遮断すると、再度投入時オフとなります。

貴社名	部署	ご依頼日	年 月 日
	ご担当者	ご希望納期	年 月 日
お届け先	引当先	電圧	※車両電圧を〇で囲んで下さい。
	車種	12V or 24V	

名盤記入例

※2段表示をご希望の場合は、2段でご記入下さい。

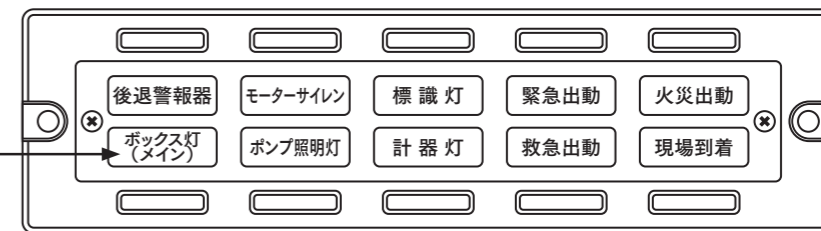

①	②	③	④	⑤
⑥	⑦	⑧	⑨	⑩

※上記配列表に1段もしくは2段でアルファベット、カタカナ、ひらがなで8文字以下、漢字で6文字以下までを目安に表示できます。(文字数が増えると文字サイズが小さくなります。)

番号	スイッチ仕様	連動番号のスイッチ番号	音声CH/広報メッセージ番号	動作状態
①				
②				
③				
④				
⑤				
⑥				
⑦				
⑧				
⑨				
⑩				

別売りハーネス

1m	3m	5m
----	----	----

※ご希望のハーネス長さを必ず1つ〇で囲んでお選び下さい。

オプション

※ご希望のオプションを〇で囲んで下さい。

取り付けブラケット	5m延長ハーネス
-----------	----------

SBW-D1 スイッチ機能に関する表記について

SBW-D1の各スイッチに設定するスイッチ仕様は、下記の表から“スイッチ動作”の記号と、【単独】、【連動】、【通信】、【通信・連動】の分類の“動作内容”を組み合わせることで1つのスイッチ仕様として扱います。一部のスイッチ仕様ではスイッチ動作のみの機能や、スイッチ動作と複数の動作内容を組み合わせるものもあります。

例：スイッチ動作「A」 + 動作内容「S」 = スイッチ仕様「AS」

スイッチ動作

A	オルタネイトスイッチ。スイッチを押してオン、再度押してオフとなる。
M	モーメンタリスイッチ。スイッチを押し続けている間はオン、手を離すとオフとなる。
D	ボタン操作およびリレー回路による機器制御の機能はなく、外部信号入力※1で緑から赤表示へ切り替える。
DF	ボタン操作およびリレー回路による機器制御の機能はなく、外部信号入力※1で緑から緑-赤点減表示へ切り替える。

動作内容

【単独】	S	電源投入時の接点状態(以降“初期”)“開”のリレー回路。スイッチオフで接点が[開]で緑表示、ボタン操作によるスイッチオンで接点が[閉]で赤表示となる。
	1※2	初期“閉”のリレー回路。スイッチオフで接点が[閉]で赤表示、ボタン操作によるスイッチオンで接点が[開]で緑表示となる。
	2※2	初期“開”のリレー回路。スイッチオフで接点が[閉]で緑表示、ボタン操作によるスイッチオンで接点が[開]で赤表示となる。
	3※2	初期“開”のリレー回路に記憶機能を追加。電源切断時のスイッチ操作状態(オンまたはオフ)を記憶し、次回電源投入時は記憶した状態を再現する。
	3C※2	本機と別付けスイッチを組み合わせ、3路回路を構成する。本機と別付けのスイッチの操作結果で、機器に通電される時に赤表示となる。
	C	2個の接点を持ち、スイッチオフ時とオン時の両方にそれぞれの接点への通電を行い、スイッチオフ時には緑表示、スイッチオン時には赤表示となる。
【連動】	5	初期“開”のリレー回路が、表示の切り替えを外部信号の有無で行う。
	4A	[親]のオンまたはオフどちらの動作にも連動して、[子]をオンまたはオフにする。 [子]は[親]のオン・オフどちらの状態でも単独でオン・オフの操作ができる。
	4B	[親]のオンまたはオフどちらの動作にも連動して、[子]をオンまたはオフにする。 [子]は[親]のオンの状態の時のみ、単独でオン・オフの操作ができる。
	4C	[親]のオンの動作にのみ連動して、[子]をオンにする。 [子]は[親]のオン・オフどちらの状態でも単独でオン・オフの操作ができる。
【通信】	6	[親]のオフの動作にのみ連動して、[子]をオフとする。 [子]は[親]のオンの状態の時のみ、単独でオン・オフの操作ができる。
	T(緊急)	アンプの[自動]※3を作動。
	T(火災)	アンプの[自動]※3、[警鐘]を作動。 ※サイレンアンプMK-D1 TSKシリーズのみ通信可能
	T(救急)	アンプの[ピーパーモード]、[自動]※3を作動。 ※サイレンアンプMK-D1 ピーパーモード付のみ通信可能
	T(緊急出動)	アンプの[出動音声]作動 再生後、[自動]※3を作動。
	T(火災出動)	アンプの[出動音声]作動 再生後、[自動]※3、[警鐘]を作動。 ※サイレンアンプMK-D1 TSKシリーズのみ通信可能
	T(救急出動)	アンプの[出動音声]作動 再生後、[ピーパーモード]、[自動]※3を作動。 ※サイレンアンプMK-D1 ピーパーモード付のみ通信可能
	T(広報・繰返)	アンプの[広報音声]の繰返し放送を作動。
	T(広報・1回)	アンプの[広報音声]の1回放送を作動。
	T(停止)	アンプでサイレンなど、いずれかが動作していれば停止させる。

※1：外部信号入力とは、機器接続ハーネスの外部信号線に電源(+)の信号を入力する事を表します。
 ※2：本機は半導体リレーを使用している為、本機への電源遮断時は機器への通電は行えません。
 ※3：アンプの機能として、[自動]作動時に、[警光灯]が連動動作します。

スイッチ仕様(一覧)

SBW-D1で設定できる各スイッチ仕様の初期のリレー回路・表示色・その他の機能の概略、割り当て可能なスイッチ番号を一覧で記載しています。
 ※本機では下記や次ページに記載されているスイッチ仕様以外の機能は設定することができません。

分類	スイッチ仕様名	機能概要 (スイッチ動作・動作内容)	割当可能番号(下図参照)
【単独】	AS	オルタネイト・初期[開、緑表示]	全て
	A1	オルタネイト・初期[閉、赤表示]	全て
	A2	オルタネイト・初期[閉、緑表示]	全て
	A2・3	オルタネイト・初期[閉、緑表示]・記憶	全て
	A2・5	オルタネイト・初期[閉、緑表示]・表示切り替え(外部)	全て
	A3	オルタネイト・初期[開、緑表示]・記憶	全て
	A3C	オルタネイト・3路回路	全て
	A3・5C	オルタネイト・3路回路・表示切り替え	全て
	A5	オルタネイト・初期[開、緑表示]・表示切り替え(外部)	全て
	AC	オルタネイト・2回路	全て
	MS	モーメンタリ・初期[開、緑表示]	全て
	M5	モーメンタリ・初期[開、緑表示]・表示切り替え(外部)	全て
	D	表示のみ・初期[緑表示]・表示切り替え(外部)	全て
	DF	表示のみ・初期[緑表示]・表示点減(外部)	全て

分類	スイッチ仕様名	機能概要	割当可能番号(下図参照)
【連動】	A4A親	オルタネイト・初期[開、緑表示]・[子]オン、オフ連動	① ⑤ ⑥ ⑩
	A4A子	オルタネイト・初期[開、緑表示]・[親]オン、オフ時単独操作可	全て
	A4B親	オルタネイト・初期[開、緑表示]・[子]オン、オフ連動	① ⑤ ⑥ ⑩
	A4B子	オルタネイト・初期[開、緑表示]・[親]オン時単独操作可	全て
	A4C親	オルタネイト・初期[開、緑表示]・[子]オン連動	① ⑤ ⑥ ⑩
	M4C親	モーメンタリ・初期[開、緑表示]・[子]オン連動	① ⑤ ⑥ ⑩
	A4C子	オルタネイト・初期[開、緑表示]・[親]オン、オフ時単独操作可	全て
	A6親	オルタネイト・初期[開、緑表示]・[子]オフ連動	① ⑤ ⑥ ⑩
	A6・3親	オルタネイト・初期[開、緑表示]・記憶・[子]オフ連動	① ⑤ ⑥ ⑩
	A6子	オルタネイト・初期[開、緑表示]・[親]オン時単独操作可	全て
	M6子	モーメンタリ・初期[開、緑表示]・[親]オン時単独操作可	全て
	A4BC親	オルタネイト・初期[開、緑表示] 4B[子] → [子]オン・オフ連動、4C[子] → [子]オン連動	① ⑤ ⑥ ⑩
	A4BC6親	オルタネイト・初期[開、緑表示] 4B[子] → [子]オン・オフ連動、4C[子] → [子]オン連動 6[子] → [子]オフ連動	① ⑤ ⑥ ⑩

SBW-D1では一部のスイッチ仕様に対して、以下の設定可能なスイッチ番号に制限があります。

スイッチ仕様の種類	割り当て可能なスイッチ番号	
【単独】スイッチの全て	全て	
【連動】スイッチの[子]スイッチ		
【通信】、【通信・連動】スイッチの広報(1回および繰返)		
【連動】スイッチの[親]スイッチ	① ⑤ ⑥ ⑩	

分類	スイッチ仕様名	機能概要	割当可能番号(下図参照)
【通信】	AT (緊急)	アンプ[自動]を作動	④ ⑤ ⑨ ⑩
	AT (火災)	アンプ[自動]、[警鐘]を作動 ※サイレンアンプMK-D1 TSKシリーズのみ通信可能	④ ⑤ ⑨ ⑩
	AT (救急)	アンプ[ピーパーモード]、[自動]を作動 ※サイレンアンプMK-D1 ピーパーモード付のみ通信可能	④ ⑤ ⑨ ⑩
	AT (広報・繰返)	アンプ[広報]を繰返し再生	全て
	MT (緊急出動)	アンプ[出動]、[自動]を作動	④ ⑤ ⑨ ⑩
	MT (火災出動)	アンプ[出動]、[自動]、[警鐘]を作動 ※サイレンアンプMK-D1 TSKシリーズのみ通信可能	④ ⑤ ⑨ ⑩
	MT (救急出動)	アンプ[出動]、[ピーパーモード]、[自動]を作動 ※サイレンアンプMK-D1 ピーパーモード付のみ通信可能	④ ⑤ ⑨ ⑩
	MT (広報・1回)	アンプ[広報]を1回再生	全て
	MT (停止)	サイレンなどを停止	⑩

分類	スイッチ仕様名	機能概要	割当可能番号(下図参照)
【通信・連動】	AT4A親 (緊急)	アンプ[自動]を作動 ・ [子] オン、オフ連動	④ ⑤ ⑨ ⑩
	AT4A親 (火災)	アンプ[自動]、[警鐘]を作動 ・ [子] オン、オフ連動 ※サイレンアンプMK-D1 TSKシリーズのみ通信可能	④ ⑤ ⑨ ⑩
	AT4A親 (救急)	アンプ[ピーパーモード]、[自動]を作動 ・ [子] オン、オフ連動 ※サイレンアンプMK-D1 ピーパーモード付のみ通信可能	④ ⑤ ⑨ ⑩
	AT4C親 (緊急)	アンプ[自動]を作動 ・ [子] オン連動	④ ⑤ ⑨ ⑩
	AT4C親 (火災)	アンプ[自動]、[警鐘]を作動 ・ [子] オン連動 ※サイレンアンプMK-D1 TSKシリーズのみ通信可能	④ ⑤ ⑨ ⑩
	AT4C親 (救急)	アンプ[ピーパーモード]、[自動]を作動 ・ [子] オン連動 ※サイレンアンプMK-D1 ピーパーモード付のみ通信可能	④ ⑤ ⑨ ⑩
	MT4C親 (緊急出動)	アンプ[出動]、[自動]を作動 ・ [子] オン連動	④ ⑤ ⑨ ⑩
	MT4C親 (火災出動)	アンプ[出動]、[自動]、[警鐘]を作動 ・ [子] オン連動 ※サイレンアンプMK-D1 TSKシリーズのみ通信可能	④ ⑤ ⑨ ⑩
	MT4C親 (救急出動)	アンプ[出動]、[ピーパーモード]、[自動]を作動 ・ [子] オン連動 ※サイレンアンプMK-D1 ピーパーモード付のみ通信可能	④ ⑤ ⑨ ⑩
	MT4C親 (停止)	サイレンなどを停止 ・ [子] オン連動	⑩
	MT4C子 (広報・1回)	アンプ[広報]を1回再生 ・ [親] オン、オフ単独操作	全て

SBW-D1では一部のスイッチ仕様に対して、以下の設定可能なスイッチ番号に制限があります。

スイッチ仕様の種類	割り当て可能なスイッチ番号	
【単独】スイッチの全て	全て	
【連動】スイッチの[子]スイッチ		
【通信】、【通信・連動】スイッチの広報(1回および繰返)		
【通信】、【通信・連動】スイッチの緊急、火災、救急、緊急出動、火災出動、救急出動	④ ⑤ ⑨ ⑩	
【通信】、【通信・連動】スイッチの停止	⑩	

仕様

品名	集中操作スイッチ	
型式	SBW-D1	
電源電圧	DC12V・DC24V 兼用	
使用電圧範囲	DC11~32V	
消費電流(※構成SR動作時)	DC12V : 約80mA DC24V : 約45mA	
使用温度範囲	-20℃ ~ +60℃	
保存温度範囲	-20℃ ~ +80℃	
使用及び保存湿度範囲	10~85%RH(結露なきこと)	
許容電流	最大値	スイッチ1系統につき最大10A (突入時100A/100ms)かつ、上段、下段のそれぞれ5系統の合計が35A以内(下図、参照)
	最小値	スイッチ1系統につき約0.5mA ※スイッチ仕様「A3C(オルタナイト・3路回路)」の場合は約30mA
※接続する機器による突入電流のご注意	フィラメント式電球など定格時のランプ負荷	10~15倍程度の突入電流が流れる場合があります。
	モーター負荷	モーター起動時に大きな突入電流が流れる場合があります。
質量	操作部：約230g リレーボックス：約880g 電源ボックス：約100g	

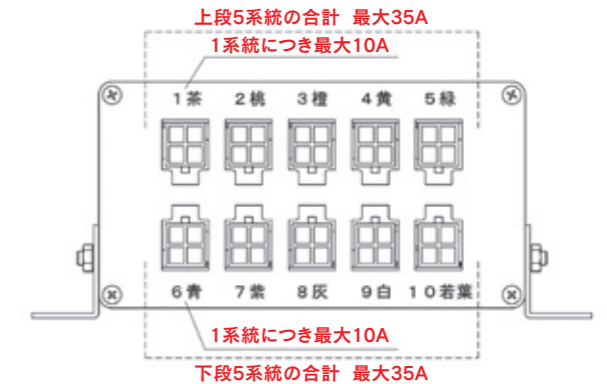

外觀寸法図

■操作部

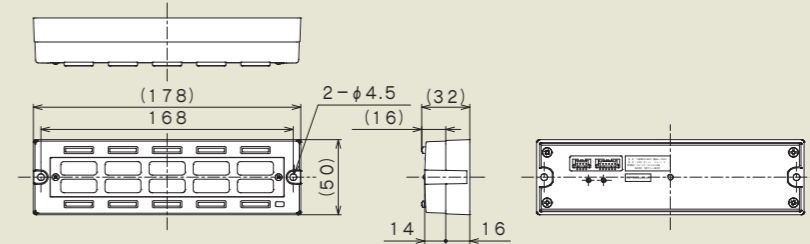

■リレーボックス

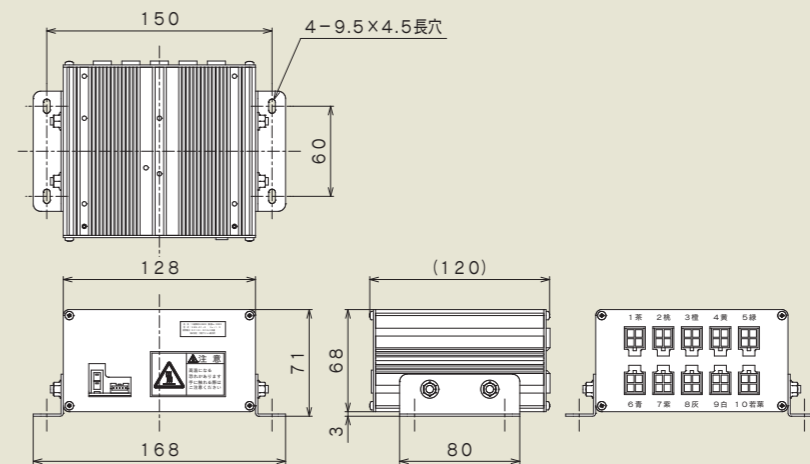

■電源ボックス

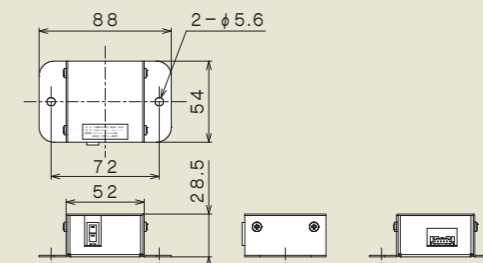

SBW-D1 使用例/スイッチ仕様例

電子サイレンアンプとの組み合わせについてご紹介します。

例1、集中操作スイッチSBW-D1-SRC



①	②	③	④	⑤
後退警報器	モーターサイレン	標識灯	緊急出動	火災出動
ボックス灯 (メイン)	ポンプ照明灯	計器灯	救急出動	現場到着
⑥	⑦	⑧	⑨	⑩

番号	スイッチ仕様	連動番号のスイッチ番号	音声CH/ 広報メッセージ番号	動作状態
①	A1			初期ON(表示:赤)、OFFしたい場合スイッチ押す
②	MS			押し続けている間のみON
③	A5			ON・OFFスイッチ(外部信号の有無で赤表示)
④	AT(緊急)			アンプの[自動]を作動
⑤	AT(火災)			アンプの[自動]、[警鐘]を作動
⑥	AS			ON・OFFスイッチ
⑦	AS			ON・OFFスイッチ
⑧	AS			ON・OFFスイッチ
⑨	AT(救急)			アンプの[ピーパーモード]、[自動]を作動
⑩	MT(停止)			アンプのサイレンなどを停止

※上記はあくまで使用例となります。配線や機器の使用方法によってはスイッチ仕様が異なります。
お取付の際は許容電流の最大値・最小値等ご注意の上、お取り付け願います。(P86参照)
その他、接続する内容によって本機のリレーボックスを直接接続頂けない場合は、別途リレーが必要な場合がございます。

例2、集中操作スイッチSBW-D1-SPC



①	②	③	④	⑤
火の用心	火災予防(春)	火災予防(秋)	出動予告 (火災)	出動予告 (緊急)
通報者・目撃者 呼出	建物関係者 呼出	火気厳禁	活動終了	協力感謝
⑥	⑦	⑧	⑨	⑩

番号	スイッチ仕様	連動番号のスイッチ番号	音声CH/ 広報メッセージ番号	動作状態
①	AT (広報・繰返)		CH1/123	消防署の火災予防(一般)メッセージを繰返し再生
②	AT (広報・繰返)		CH2/100	消防署の火災予防(春)メッセージを繰返し再生
③	AT (広報・繰返)		CH3/110	消防署の火災予防(秋)メッセージを繰返し再生
④	MT (火災出動)			アンプの[出動][自動][警鐘]を作動
⑤	MT (緊急出動)			アンプの[出動][自動]を作動
⑥	AT (広報・繰返)		CH6/404	通報者、目撃者の呼出メッセージを繰返し再生
⑦	AT (広報・繰返)		CH7/410	火災建物関係者の呼出メッセージを繰返し再生
⑧	AT (広報・繰返)		CH8/411	火気厳禁メッセージを繰返し再生
⑨	MT (広報・1回)		CH9/783	消防隊の活動終了メッセージを1回再生
⑩	MT (広報・1回)		CH10/601	協力感謝メッセージを1回再生

※上記はあくまで使用例となります。配線や機器の使用方法によってはスイッチ仕様が異なります。
お取付の際は許容電流の最大値・最小値等ご注意の上、お取り付け願います。(P86参照)
その他、接続する内容によって本機のリレーボックスを直接接続頂けない場合は、別途リレーが必要な場合がございます。

SBW-D1 使用例/スイッチ仕様例

電子サイレンアンプとの組み合わせについてご紹介します。

例3、集中操作スイッチSBW-D1-SRC



SBW-D1-SRC



アンプ通信ハーネス(付属品)



電子サイレンアンプ
TSK-D151/TSK-D152

①	②	③	④	⑤
計器灯	モーターサイレン (自動)	サーチライト	警光灯減光	メッセージ (現場到着)
シャッター (開放)	モーターサイレン (メイン)	ボックス灯	出 動	現場到着
⑥	⑦	⑧	⑨	⑩

番号	スイッチ仕様	連動番号のスイッチ番号	音声CH/ 広報メッセージ番号	動作状態
①	A3			ON・OFFスイッチ(記憶)
②	AS			ON・OFFスイッチ
③	A3C			ON・OFFスイッチ(3路回路)
④	AS			ON・OFFスイッチ
⑤	MT4C子 (広報・1回)	10	CH6/405	現場到着メッセージを1回再生
⑥	DF			外部信号線に電源(+)入るとスイッチ表示が赤色点滅
⑦	A4C子	9		ON・OFFスイッチ、⑩オン連動
⑧	A4C子	9		ON・OFFスイッチ、⑩オン連動
⑨	AT4C親 (火災)	7・8		アンプの[自動][警鐘]を作動、⑦⑧スイッチ連動オン
⑩	MT4C親 (停止)	5		アンプのサイレンなどを停止し、⑤スイッチ連動オン

※上記はあくまで使用例となります。配線や機器の使用方法によってはスイッチ仕様が変わります。
お取付の際は許容電流の最大値・最小値等ご注意の上、お取り付け願います。(P86参照)
その他、接続する内容によって本機のリレーボックスを直接接続頂けない場合は、別途リレーが必要な場合がございます。

例4、集中操作スイッチSBW-D1-SR



SBW-D1-SR



電子サイレンアンプ
TSK-D151Y/TSK-D152Y

①	②	③	④	⑤
交差点進入	渋滞通過	YELP	音声合成OFF	路肩灯OFF
ドア開	作業灯 左	作業灯 後	作業灯 右	作業灯 ALL
⑥	⑦	⑧	⑨	⑩

番号	スイッチ仕様	連動番号のスイッチ番号	音声CH/ 広報メッセージ番号	動作状態
①	MS			交差点進入メッセージを1回再生
②	MS			渋滞通過メッセージを1回再生
③	MS			サイレン吹鳴中にイエल्प音を同時吹鳴
④	AS			アンプの音声合成OFFスイッチ(右左折・後退)
⑤	A2			OFFスイッチ
⑥	D			外部信号線に電源(+)入るとスイッチ表示が赤色点灯
⑦	A4A子	10		ON・OFFスイッチ、⑩オン、オフ連動
⑧	A4A子	10		ON・OFFスイッチ、⑩オン、オフ連動
⑨	A4A子	10		ON・OFFスイッチ、⑩オン、オフ連動
⑩	A4A親	7・8・9		⑦⑧⑨スイッチ連動オン、オフ操作も連動

※上記はあくまで使用例となります。配線や機器の使用方法によってはスイッチ仕様が変わります。
お取付の際は許容電流の最大値・最小値等ご注意の上、お取り付け願います。(P86参照)
その他、接続する内容によって本機のリレーボックスを直接接続頂けない場合は、別途リレーが必要な場合がございます。

ホースブリッジ

コンパクトブリッジ

「CB450」は
超軽量コンパクト

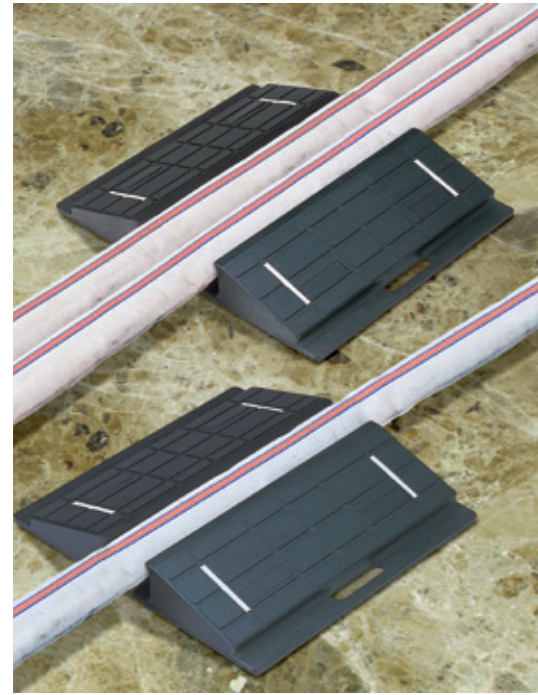

CB450 コンパクトブリッジ

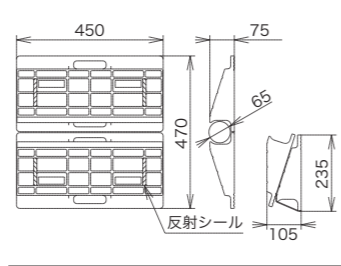

価格: オープン価格 (2個1セット)

CB450-W コンパクトブリッジ

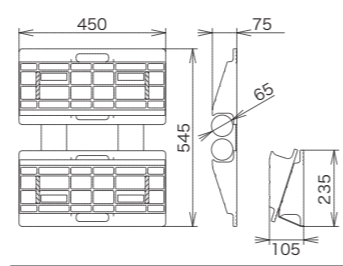

価格: オープン価格 (2個1セット)

最適リップ設計により、大型車の通行にも十分に耐えられる強度。



通過中



通過後

独自の連結構造により、四角く折りたたみができ、小さく収納。



携帯時

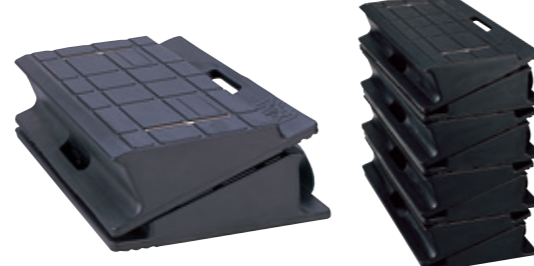

折りたたみ時

本体材質	二重構造特殊合成ゴム
質量	約7.2kg×2(車両両輪分)

- グリップ部(軟質)と強度部(硬質)を一体成形した二重構造特殊合成ゴム製。
- 2本の反射線で夜間の通行が容易。

■ 寒冷地仕様



ソールに装着された大型スパイク

CB450-C コンパクトブリッジウィンター

本体材質	二重構造特殊合成ゴム
質量	約7.5kg×2(車両両輪分)

価格: オープン価格 (2個1セット)

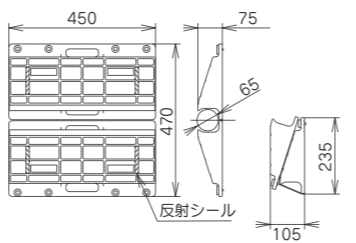

- コンパクトブリッジウィンター「CB450-C」は超軽量コンパクト。
- ソールには大型スパイクを装備し、凍結路面にも強力にグリップします。

とび

消防マン とび

火事現場の第一線で活躍する消防士の初期活動と救出活動に必要な工具がこの「消防マン とび」携帯に便利な消防士の必携破壊工具です。

消防活動に威力を発揮する！ 消防士の必携破壊工具

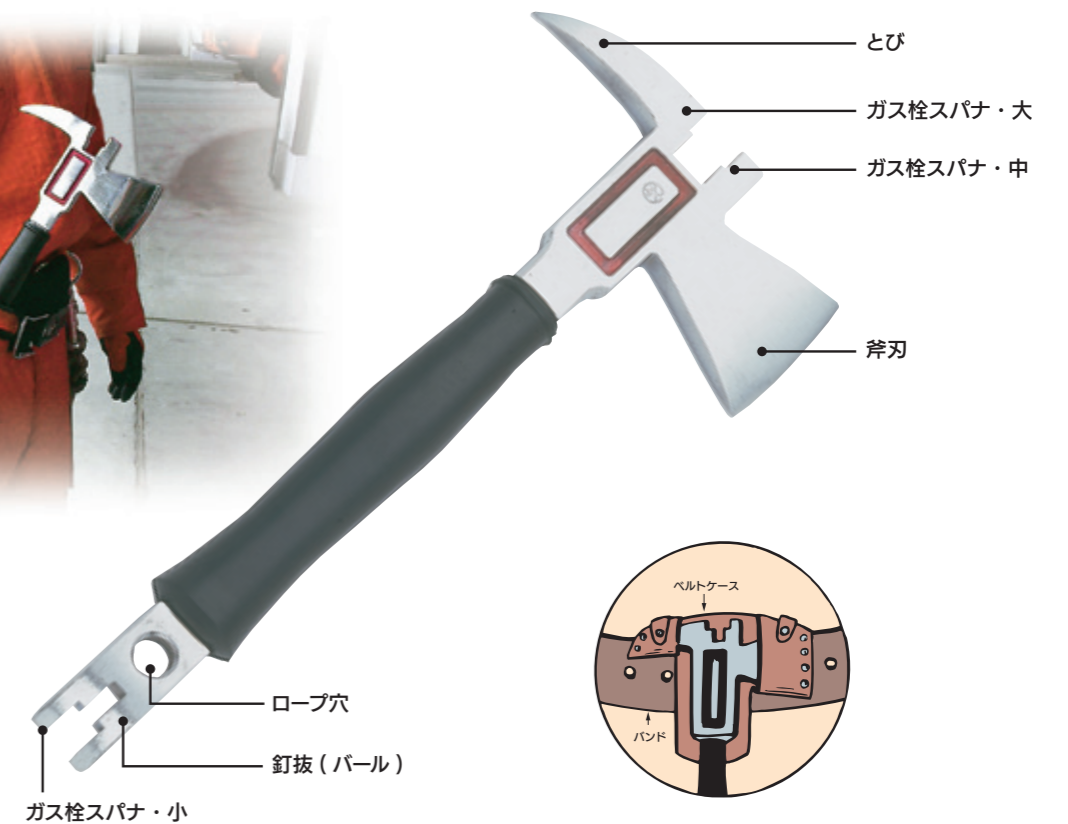

特長

軽便(900g)ですが強力で 消防活動に必要ないろいろな作業ができる万能工具です。

- (1)斧、とびはドアや窓等を破壊し、延焼防止、救出活動に使用できます。
- (2)ガス栓止めスパナ(大・中・小3種)に使用できます。
- (3)釘ぬき(パール)は強力な釘抜きと挺子として使用できます。
- (4)ロープ穴を使用し、ロープの投擲誘導におもりとして使用できます。
- (5)出勤時にはバンドベルトに吊り下げて携行できます。(ガンベルト用ケース付き)

価格: ¥16,700(税別)

全長	335mm
質量	約900g
ガス栓用スパナ	(大)対応19mm
	(中)対応14mm
	(小)対応11mm
斧(刃渡り)	60mm
とび(首先)	60mm
ロープ穴	12mm

OS SHUTTER

33A型 33B型

(ダブルハンドル仕様) (バーハンドル仕様)

消防自動車、特殊作業車の機材収納庫、ポンプ室、救助工作車用大型シャッター、その他特殊車両、設備用途に。OS シャッター 33 型は、たわみ強度が大幅にアップし大きな間口にも対応。操作性も向上し、スムーズな消防活動をバックアップします。



OSシャッター 33A型・33B型

OSシャッター33A型、33B型は強度が大幅にアップ。開閉時の剛性感がアップし、さらに軽快な操作性になりました。(当社従来品比)

スラット

庫内スペースを確保しながらスラットの厚さを大きくし、たわみ強度が大幅にアップしました。さらに巻き取り形状や両端クリップの改良で、よりスムーズで軽快な操作を可能になりました。

一体式ブラケット

巻き取りドラムブラケットとガイドローラーを一体化したブラケットを標準装備。ガイドローラーにはゴムリングが装着され、シャッター開閉の操作音も小さくなりました。

レールの内側には照明用スイッチやLEDライトを取り付けすることができます。

※取付ナットの変更に
より後付けが可能になりました。

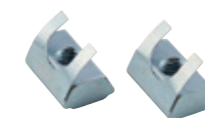

LIA-W用ブラケット

(オプション)
任意の高さに照明「LIA-W」を複数取り付けすることができます。(LIA-Wは別売りです)

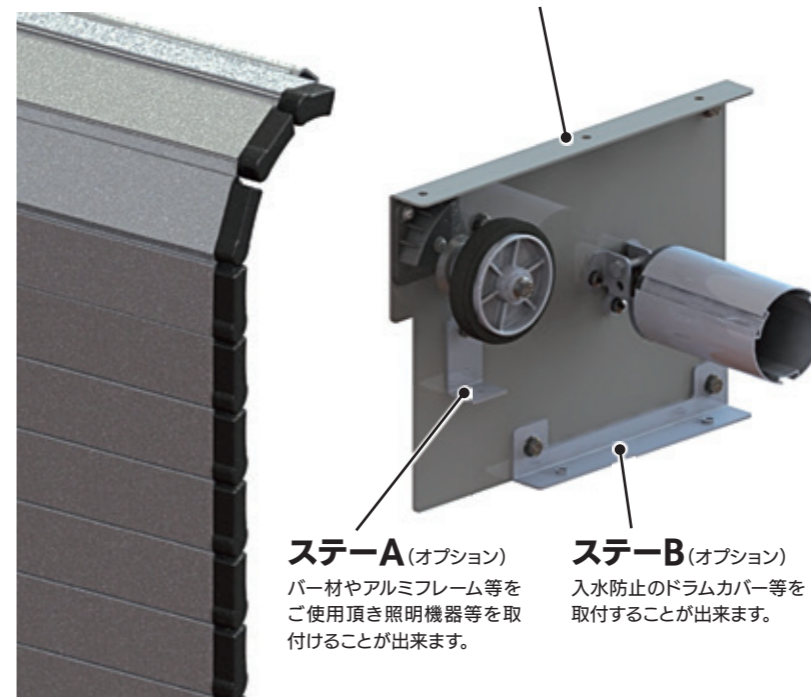

ステーA (オプション)

パー材やアルミフレーム等をご使用頂き照明機器等を取付けることができます。

ステーB (オプション)

入水防止のドラムカバー等を取付けることができます。

照明スイッチ

(オプション)
非接触マグネットをシャッタースラット内に装着するため、レール背面上部にも取り付けすることが可能です。

操作ハンドル

33A型



33B型



定評のダブルハンドル方式。高剛性なスラットと合わせて安定した操作性です。



バーハンドル方式。新デザインのヒンジ・バーとハンドル上部のヒサシにより操作性が大幅にアップ。中央以外からの開閉操作も容易になりました。(ヒンジ数はサイズにより異なります。)

OSシャッター 33A型 (ダブルハンドル仕様) SHUTTER

33A型 (表面)



ダブルハンドル

ダイカスト製ダブルハンドル(鍵付き)を標準装備。中央の押しボタンを押して開けます。ハンドル裏部分に装着したカバーにより庫内積載物への引っかかりを防ぎます。

33A型 (裏面)

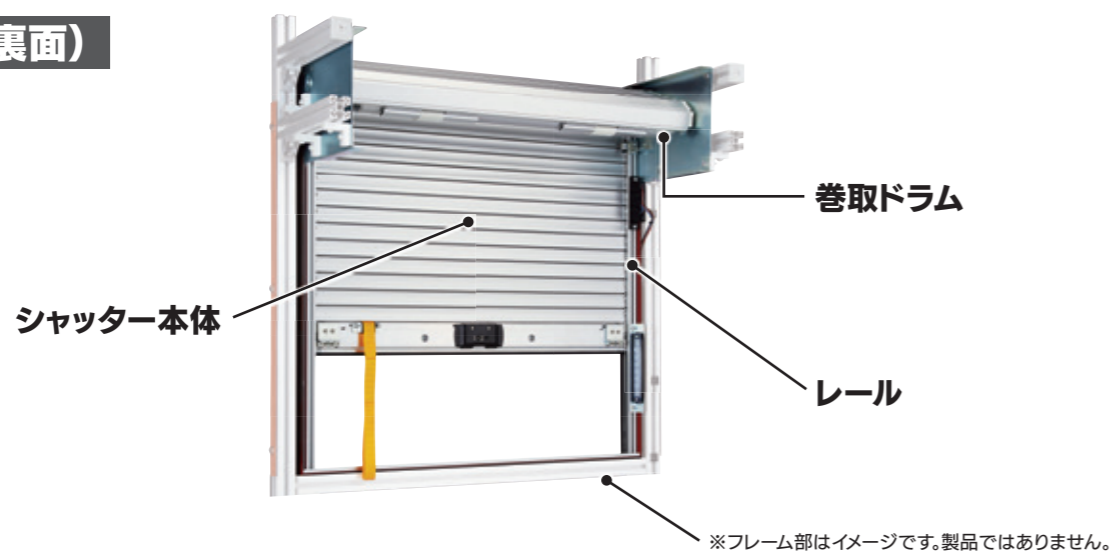

巻取ドラム

レール

シャッター本体

※フレーム部はイメージです。製品ではありません。

OSシャッター 33B型 (バーハンドル仕様) SHUTTER

33B型 (表面)

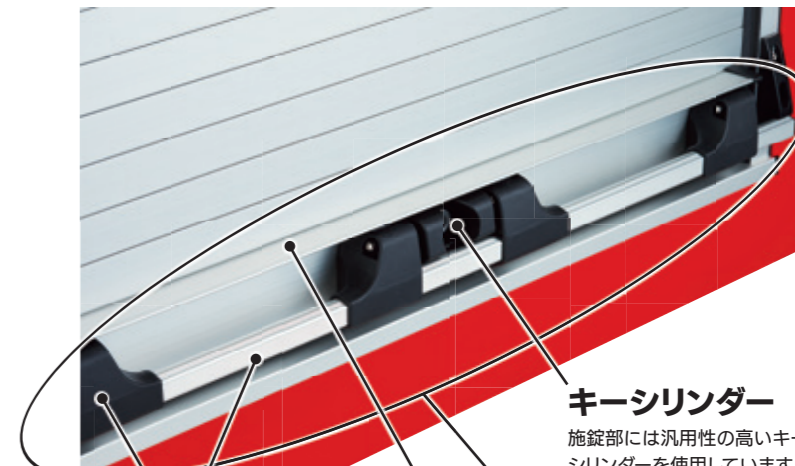

キーシリンダー

施錠部には汎用性の高いキーシリンダーを使用しています。

エンドスラット

ヒサシ

エンドスラットにはヒサシを形成することにより、開閉操作性が向上し、たわみ強度もアップしました。

ヒンジ/バーハンドル

新デザインのヒンジ/バーハンドルは、操作性がさらに向上しました。

33B型 (裏面)

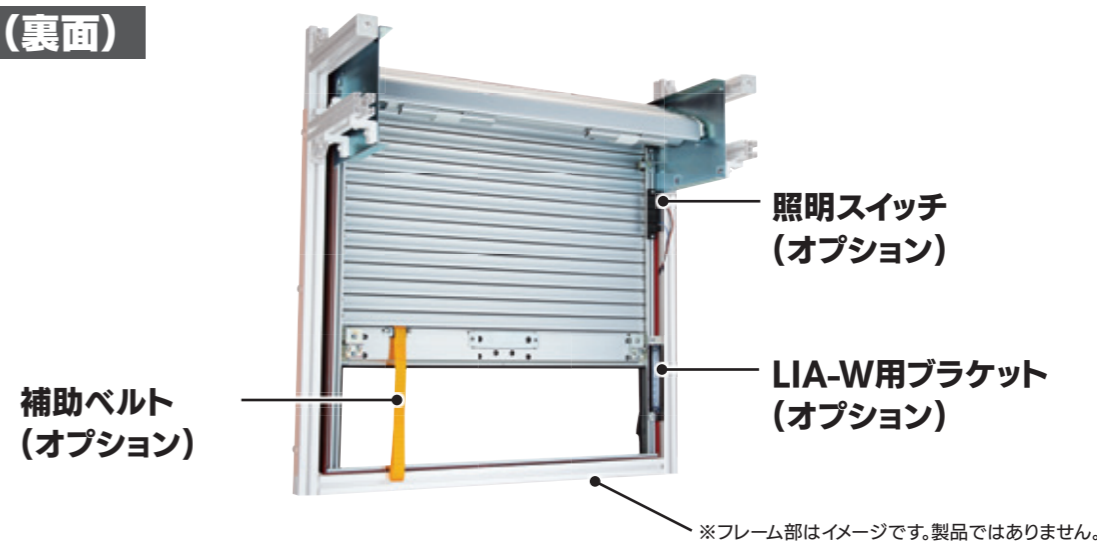

照明スイッチ (オプション)

LIA-W用ブラケット (オプション)

補助ベルト (オプション)

※フレーム部はイメージです。製品ではありません。

エンドスラット(ハンドル部)とレール(キャッチ・フック部)以外の仕様は33A型・33B型共通です。

33A・33B型部品一覧

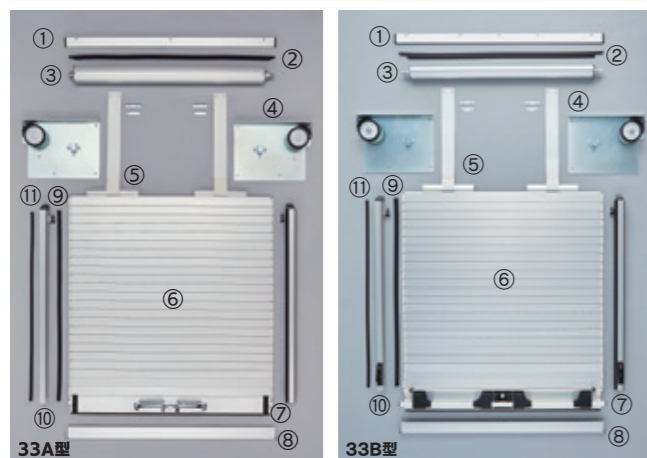

部品明細表 (手動仕様)	数量	部品明細表 (手動仕様)	数量
① マグサシールホルダー	1	鍵	2
② マグサシール	1	ハンガーベルト止めプレート	1s
③ 巻取ドラム	1	各固定用ビス類	1s
④ 一体式ブラケット	1s	オプション部品	数量
⑤ ハンガーベルト	1s	⑧ エンドカバー	1
⑥ シャッター本体Assy	1s	補助ベルト	1
⑦ エンドスラット	1	照明スイッチ	1s
⑨ リップシール	1s	ステア-A	1s
⑩ レール	1s	ステア-B	1s
⑪ レールガスケット	1s	省スペースLEDライトLIA-W用ブラケット	1s

※35A/B型では標準部品であった⑧エンドカバーは、オプション部品に変更となります。

オプション



スイッチセット



取付状態

照明スイッチ(1極・2極)

庫内灯などを点灯させるためのマグネット式の非接触型スイッチです。レール裏側の溝を利用して取り付けし、マグネットはスラット内に挿入します。スイッチは上部に取付けることも可能です。

※1極(12V・24V)と2極(24V)があります。

LIA-W用ブラケット

省スペースLEDライト「LIA-W」(別売り)をシャッター庫内照明灯として取り付けするためのブラケットです。レール裏側の溝を利用して取り付けします。

LIA-W(別売り)取付状態



補助ベルト

全開時に、ハンドルに手が届かない場合に使用します。本体取付後でも取付が可能で、スライド構造により固定位置も移動可能です。

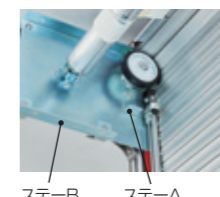

ステア-B ステア-A

ステア-A・B

スラット開口上部に、照明灯や巻き取り部のカバー等を取り付けるための金具です。

エンドカバー

シャッター開口枠の下部をカバーする部材です。シャッター本体と同素材でできています。

P95133A・33B型部品一覧の⑧参照

OSシャッター 33A 型(ダブルハンドル仕様)

ご注文／お見積りのご依頼は、このページをコピーして下記の事項にご留意の上、FAXいただきますようお願いいたします。

貴社名	部署	ご依頼日
	ご担当者様	年 月 日
お届け先	引当先	ご希望納期 年 月 日

※ご希望の項目を○印で囲んでください。

No	シャッター本体		オプション品					面数
	寸法		エンドカバー	補助ベルト	ステー		LIA-W用 ブラケット	
	W間口 mm	H高さ mm			A	B		
1	W間口 mm	H高さ mm	要・不要	金具・ベルト付	1極(12V用)	要・不要	要・不要	※1面当たり 個
				金具のみ	1極(24V用)			
				不要	2極(24V用)			
2	W間口 mm	H高さ mm	要・不要	金具・ベルト付	1極(12V用)	要・不要	要・不要	※1面当たり 個
				金具のみ	1極(24V用)			
				不要	2極(24V用)			
3	W間口 mm	H高さ mm	要・不要	金具・ベルト付	1極(12V用)	要・不要	要・不要	※1面当たり 個
				金具のみ	1極(24V用)			
				不要	2極(24V用)			

備考

ご注文／お見積りのご依頼は、シャッターを取付箇所寸法でお問い合わせください。

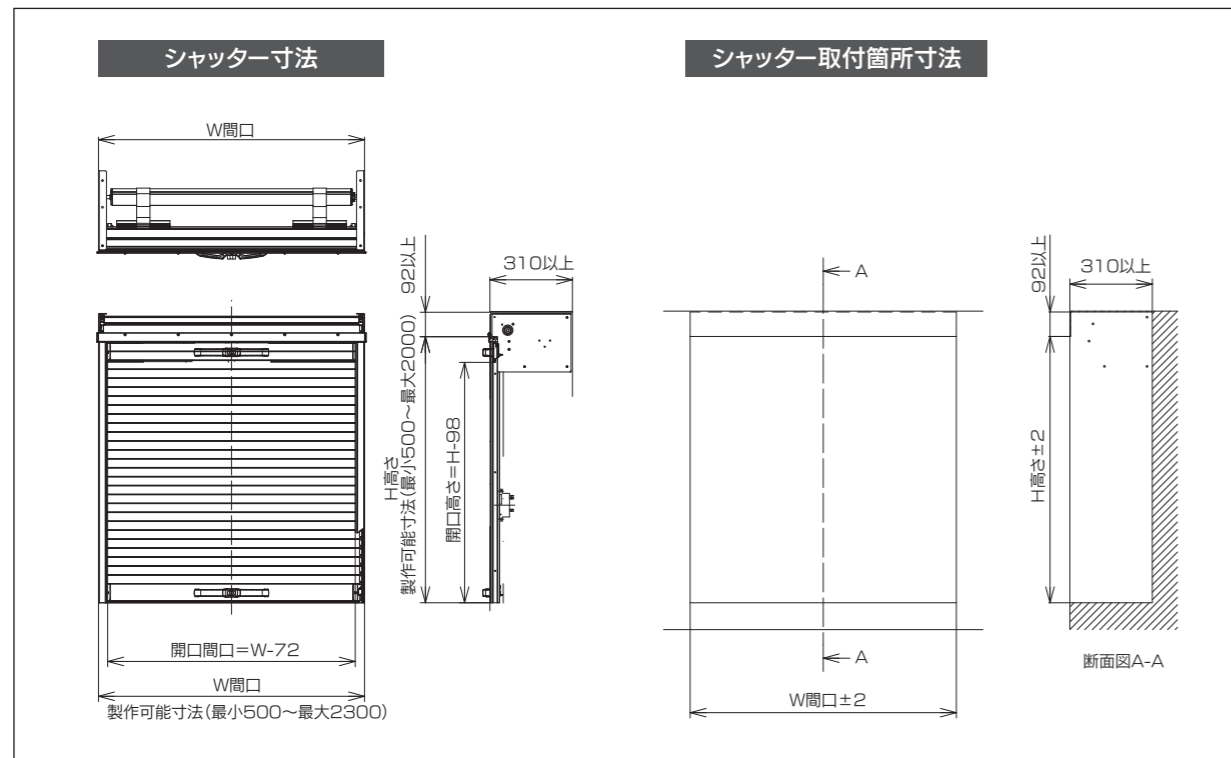

■33A型シャッターの製作可能寸法は下記の通りです。

- ・W(間口幅)：最小500mm～最大2,300mm
- ・H(高さ)：最小500mm～最大2,000mm

OSシャッター 33B 型(バーハンドル仕様)

ご注文／お見積りのご依頼は、このページをコピーして下記の事項にご留意の上、FAXいただきますようお願いいたします。

貴社名	部署	ご依頼日
	ご担当者様	年 月 日
お届け先	引当先	ご希望納期 年 月 日

※ご希望の項目を○印で囲んでください。

No	シャッター本体		オプション品					面数
	寸法		エンドカバー	補助ベルト	ステー		LIA-W用 ブラケット	
	W間口 mm	H高さ mm			A	B		
1	W間口 mm	H高さ mm	要・不要	金具・ベルト付	1極(12V用)	要・不要	要・不要	※1面当たり 個
				金具のみ	1極(24V用)			
				不要	2極(24V用)			
2	W間口 mm	H高さ mm	要・不要	金具・ベルト付	1極(12V用)	要・不要	要・不要	※1面当たり 個
				金具のみ	1極(24V用)			
				不要	2極(24V用)			
3	W間口 mm	H高さ mm	要・不要	金具・ベルト付	1極(12V用)	要・不要	要・不要	※1面当たり 個
				金具のみ	1極(24V用)			
				不要	2極(24V用)			

備考

ご注文／お見積りのご依頼は、シャッターを取付箇所寸法でお問い合わせください。

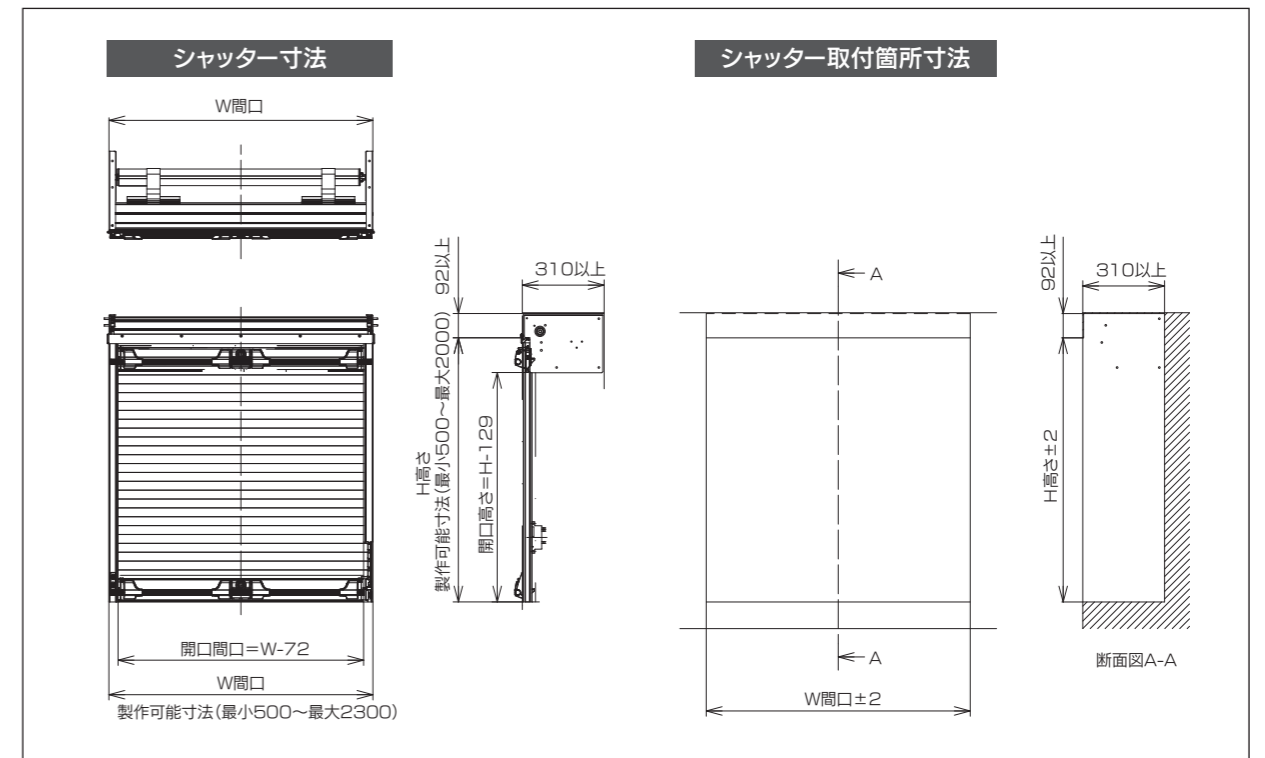

■33B型シャッターの製作可能寸法は下記の通りです。

- ・W(間口幅)：最小500mm～最大2,300mm
- ・H(高さ)：最小500mm～最大2,000mm

■ヒンジの数は、W(開口)によって下記表のように異なります。

W	ヒンジ数
500～799	2
800～1799	4
1800～2300	6

付録 MK-D1シリーズ

消防広報メッセージ一覧(オプション)

緊急車両の現場広報用として、下記メッセージをご用意しております。消防活動全般にお役立て頂ける内容となっております。ご参照下さい。オリジナルメッセージ(特注)の制作も可能です。弊社までご相談下さい。

走行関連メッセージ

右左折メッセージ P100	
後退メッセージ P100	 
出動予告 P100	
出動途上(協力感謝) P101	
出動途上(交差点・渋滞) P101	

広報メッセージ

広報(火災予防) P102~107	
広報(現場活動) P107~112	
最新メッセージ P112~113	

メッセージの検索について

当社ホームページからもメッセージを検索出来ます。



消防広報メッセージ

緊急車両の現場広報用として、お役立て頂けるメッセージをご用意しています

[製品詳細を見る](#)



<http://www.siren.co.jp/>

大阪サイレン製作所

©2009 OSAKA SIREN Co.,LTD. All rights reserved.

●右左折メッセージ

No	キーワード	メッセージ内容	音声
540		右へ曲がります。ご注意下さい。	女声
541		右へ曲がります。ご注意下さい。	男声
550		左へ曲がります。ご注意下さい。	女声
551		左へ曲がります。ご注意下さい。	男声
545		右へ走行します。ご注意下さい。	女声
546		右へ進行します。ご注意下さい。	女声
555		左へ走行します。ご注意下さい。	女声
556		左へ進行します。ご注意下さい。	女声
580		右に曲がります。ご注意下さい。	女声
590		左に曲がります。ご注意下さい。	女声
640		右に曲がります。	女声
650		左に曲がります。	女声
643		右に走行します。ご注意下さい。	女声
653		左に走行します。ご注意下さい。	女声
658		右を通過します。	女声
657		左を通過します。	女声
645	消防車	消防車、右に曲がります。	男声
655	消防車	消防車、左に曲がります。	男声
646	消防車	消防車、右へ曲がります。	女声
647	消防車	消防車、左へ曲がります。	女声
544	消防車	消防車が右に曲がります。ご注意下さい。	女声
554	消防車	消防車が左に曲がります。ご注意下さい。	女声
547	救助工作車	救助工作車が右へ曲がります。ご注意下さい。	男声
557	救助工作車	救助工作車が左へ曲がります。ご注意下さい。	男声
542	救急車	救急車が右へ曲がります。ご注意下さい。	女声
543	救急車	救急車が右へ曲がります。ご注意下さい。	男声
548	救急車	救急車が右へ走行します。	女声
552	救急車	救急車が左へ曲がります。ご注意下さい。	女声
553	救急車	救急車が左へ曲がります。ご注意下さい。	男声
558	救急車	救急車が左へ走行します。	女声

●後退メッセージ

No	キーワード	メッセージ内容	音声
560		バックします。ご注意下さい。	女声
561		バックします。ご注意下さい。	男声
564	消防車	消防車がバックします。ご注意下さい。	女声
565	消防車	消防車がバックします。ご注意下さい。	男声
662	消防車	消防車、バックします。	男声
663	消防車	消防車、バックします。	女声
562	救急車	救急車がバックします。ご注意下さい。	女声
563	救急車	救急車がバックします。ご注意下さい。	男声

●出動予告

No	キーワード	メッセージ内容	音声
501	救急車	救急車が出動します。ご注意下さい。	女声
502	救助工作車	救助工作車が出動します。ご注意下さい。	女声
503	緊急自動車	緊急自動車が出動します。ご注意下さい。	女声
504	消防自動車	消防自動車が出動します。ご注意下さい。	女声
505	緊急車両	緊急車両が出動します。ご注意下さい。	女声
506	消防車	消防車が出動します。	女声
670	消防車	消防車が出動します。注意して下さい。	女声
800	消防車	消防車が出動します。ご注意下さい。	男声
801	救急車	救急車が出動します。ご注意下さい。	男声
2501	ドクターカー	ドクターカーが出動します。ご注意下さい。	女声



メッセージ

● 出勤途上(協力感謝)



No	キーワード	メッセージ内容	音声
601		ご協力ありがとうございました。	女声
602		ご協力ありがとうございました。	男声
603		ご協力ありがとうございます。	男声
604		救命活動にご協力ありがとうございます。	男声
605		緊急走行にご協力ありがとうございます。	男声
720		救命活動にご協力ありがとうございます。	女声
724		緊急走行にご協力ありがとうございます。	女声

● 出場途上(交差点・渋滞)



No	キーワード	メッセージ内容	音声
510	交差点進入	交差点に進入します。ご注意ください。	女声
511	交差点進入	交差点に進入します。ご注意ください。	男声
519	交差点進入	交差点に進入します。注意してください。	女声
528	渋滞通過	火災出勤中です。道をあけて下さい。	男声
533	渋滞通過	救助出勤中です。道をあけて下さい。	男声
538	渋滞通過	火災出勤中です。道をあけて下さい。	女声
512	交差点進入	消防車が交差点に進入します。ご注意ください。	女声
626	交差点進入	消防車が交差点に進入します。道をあけてください。	女声
523	渋滞通過	消防車が通ります。進路を譲って下さい。	女声
524	渋滞通過	消防車が通ります。進路を譲って下さい。	男声
534	渋滞通過	消防車が通ります。道をあけて下さい。	女声
535	渋滞通過	消防車が通ります。道を譲って下さい。	女声
536	渋滞通過	消防車が通ります。道を譲って下さい。	男声
531	交差点進入	消防車が交差点に進入します。ご注意ください。	男声
570	渋滞通過	消防車が通ります。ご注意ください。	女声
576	渋滞通過	消防車が続いて通過します。ご注意ください。	女声
515	交差点進入	緊急車が交差点に進入します。ご注意ください。	女声
529	渋滞通過	緊急車が通ります。道をあけてください。	女声
516	交差点進入	緊急自動車が交差点に進入します。ご注意ください。	女声
520	渋滞通過	緊急自動車が通ります。進路を譲って下さい。	女声
521	渋滞通過	緊急自動車が通ります。進路を譲って下さい。	男声
615	渋滞通過	緊急自動車がUターンします。止まってください。	男声
616	交差点進入	緊急自動車が交差点に進入します。止まってください。	男声
617	渋滞通過	緊急自動車が転回します。止まってください。	男声
618	渋滞通過	緊急自動車が通ります。道をあけてください。	男声
530	渋滞通過	緊急自動車が通ります。道をあけてください。	女声
575	渋滞通過	緊急車両が通ります。進路を譲って下さい。	女声
517	交差点進入	救助工作車が交差点に進入します。ご注意ください。	女声
518	交差点進入	救助工作車が交差点に進入します。ご注意ください。	男声
522	渋滞通過	救助工作車が通ります。進路を譲ってください。	女声
527	渋滞通過	救助工作車が通ります。進路を譲ってください。	男声
574	渋滞通過	消防自動車が通ります。進路を譲って下さい。	女声
621	渋滞通過	はしご車が通ります。進路を譲ってください。	女声
513	交差点進入	救急車が交差点に進入します。ご注意ください。	女声
514	交差点進入	救急車が交差点に進入します。ご注意ください。	男声
525	渋滞通過	救急車が通ります。進路を譲って下さい。	女声
526	渋滞通過	救急車が通ります。進路を譲って下さい。	男声
571	渋滞通過	救急車が通ります。ご注意ください。	女声
572	渋滞通過	救急車が通ります。道を譲って下さい。	女声
573	渋滞通過	救急車が通ります。道を空けて下さい。	女声
620	渋滞通過	救急車が通ります。左に寄ってください。	女声
2510	交差点進入	ドクターカーが交差点に進入します。ご注意ください。	女声
2525	渋滞通過	ドクターカーが通ります。進路を譲って下さい。	女声

● 広報(火災予防)



No	キーワード	メッセージ内容	音声
火災予防 消防署			
150	林野	こちらは消防署です。ただ今「林野火災防止運動」を実施中です。空気が乾燥して風も強く火災の起こりやすい日が続きますので、火の取り扱いには、十分注意してください。	女声
151	林野	こちらは消防署です。ただ今「林野火災予防運動」を実施中です。入林中の煙草の投げ捨てはやめましょう。防火にご協力下さい。	女声
380	林野	こちらは消防署です。ただ今「山火事防火運動」を実施中です。空気が乾燥し、火災の起こりやすい状態が続きますので、火の取り扱いには十分注意しましょう。	女声
954	林野	ハイカーの皆さん、こちらは消防署です。只今、山火事予防運動を実施しています。空気が乾燥し、山火事がおこりやすい気候となっています。自然美豊かな山の緑を守るため、火遊び、たばこの投げ捨ては絶対にしないようにしましょう。	女声
955	林野	こちらは消防署です。只今、山火事予防運動を実施しています。空気が乾燥し、山火事がおこりやすい気候となっています。自然美豊かな山の緑を守るため、火遊び、たばこの投げ捨ては絶対にしないようにしましょう。	女声
140	年末	こちらは消防署です。ただ今「年末の特別警戒」を行っています。大掃除で出たゴミなどを燃やす時は、水や消火器の準備と後始末を確実に行きましょう。	女声
141	年末	こちらは消防署です。ただ今「年末の特別警戒」を行っています。このところ火災が相次いでいます。よいお正月を迎えていただくためにも、火の用心にご協力下さい。	女声
142	年末	こちらは消防署です。年末であわただしいこのごろ、火の元は大丈夫でしょうか。お出かけ前、おやすみ前には、戸締まりとともに今一度、火の元点検を行いましょう。	女声
144	年末	こちらは消防署です。只今、年末の特別警戒を実施中です。空気が乾燥し、火災が非常に発生しやすい季節です。年末であわただしいとは思いますが、もう一度安全点検を実施し、火災予防に努めて、よい新年を迎えましょう。	女声
942	年末	こちらは消防署です。年末であわただしいこのごろ、火の元は大丈夫でしょうか。お出かけ前、おやすみ前には、戸締まりとともに今一度、火の元点検を行いましょう。	男声
966	年末	こちらは消防署です。現在、年末特別警戒をしています。年の瀬で、あわただしい毎日ですが、火の取扱に十分注意して、新しい年を迎えましょう。	女声
100	春	こちらは消防署です。ただ今「春の火災予防運動」を実施中です。空気が乾燥し、火災が発生しやすくなっています。どちら様も火の元には十分ご注意ください。	女声
101	春	こちらは消防署です。ただ今「春の火災予防運動」を実施中です。火の用心はみんなの務め、どちら様も火の元には十分注意し、防火にご協力下さい。	女声
102	春	こちらは消防署です。ただ今「春の火災予防運動」を実施中です。最近煙草による火災が増えています。投げ捨てはやめましょう。又空地の枯草などは刈り取っておきましょう。	女声
103	春	こちらは、消防署です。ただ今「春の火災予防運動」を実施中です。空気が乾燥し、火災が発生しやすくなっています。火の元には、十分注意してください。	女声
900	春	こちらは消防署です。ただ今「春の火災予防運動」を実施中です。空気が乾燥し、火災が発生しやすくなっています。どちら様も火の元には十分ご注意ください。	男声
4111	春	こちらは消防署です。只今、「春の火災予防運動」が行われています。これから春先は、火災の起こりやすい季節です。屋外でのタバコの投げ捨ては止めましょう。また、焚き火などの火の取り扱いにも十分注意してください。お休みや外出の際は安全を確かめてからにしましょう。	女声
110	秋	こちらは消防署です。ただ今「秋の火災予防運動」を実施中です。空気が乾燥し、火災が発生しやすくなっています。どちら様も火の元には十分ご注意ください。	女声
111	秋	こちらは消防署です。ただ今「秋の火災予防運動」を実施中です。火の用心はみんなの務め、どちら様も火の元には十分注意し、防火にご協力下さい。	女声
112	秋	こちらは消防署です。ただ今「秋の火災予防運動」を実施中です。最近煙草による火災が増えています。投げ捨てはやめましょう。又空地の枯草などは刈り取っておきましょう。	女声
113	秋	こちらは、消防署です。ただ今「秋の火災予防運動」を実施中です。空気が乾燥し、火災が発生しやすくなっています。火の元には、十分注意してください。	女声
910	秋	こちらは消防署です。ただ今「秋の火災予防運動」を実施中です。空気が乾燥し、火災が発生しやすくなっています。どちら様も火の元には十分ご注意ください。	男声
4113	秋	こちらは消防署です。只今、「秋の火災予防運動」が行われています。火災は、ちょっとした不注意や油断から起きています。ストーブの周りに洗濯物など燃えやすい物を置いていませんか。寝タバコやタバコの投げ捨てをしていませんか。お休みや外出の際は安全を確かめてからにしましょう。	女声
161	事故防止	こちらは消防署です。ただ今「焼死者事故防止強調運動」を実施中です。火の用心はみんなの務めどちら様も火の元には十分注意し、防火にご協力下さい。	女声
152	強風時	こちらは消防署です。風がたいへん強くなっています。どちら様も火の元には十分注意し、防火にご協力下さい。	女声

No	キーワード	メッセージ内容	音声
153	強風時	こちらは消防署です。本日は風が強く、大火になる恐れがあります。火の取り扱いに十分御注意下さい。	女声
931	乾燥注意報	こちらは消防署です。ただ今「乾燥注意報」が発令中です。火災の発生しやすい状態となっています。どちら様も火の元には十分ご注意下さい。	男声
131	乾燥注意報	こちらは消防署です。ただ今「乾燥注意報」が発令中です。火災の発生しやすい状態となっています。どちら様も火の元には十分ご注意下さい。	女声
132	乾燥注意報	こちらは消防署です。ただ今「乾燥注意報」が発令中です。火災の発生しやすい状態となっています。火の元には、十分注意してください。	女声
133	乾燥注意報	こちらは消防署です。ただ今「乾燥注意報」が発令中です。火災の発生しやすい状態となっています。どなた様も火の元には十分ご注意下さい。	女声
134	乾燥注意報	こちらは消防署です。ただ今「乾燥注意報」が発令中です。ちょっとした不注意が火事の元、お出かけ前、お休み前には必ず火の元を確かめましょう。	女声
135	乾燥注意報	こちらは消防署です。ただ今「乾燥注意報」が発令中です。風が強く、火災の発生しやすい状態となっています。どなた様も火の元には十分ご注意下さい。	女声
130	乾燥時	こちらは消防署です。最近火災が多発しております。空気が乾燥し、ちょっとした不注意が火事の元、お出かけ前、お休み前には必ず火の元を確かめましょう。	女声
136	乾燥時	こちらは消防署です。ただ今空気が乾燥し、風が大変強く火災の発生しやすい状態となっています。火の元には、十分注意してください。	女声
123	一般	こちらは消防署です。火災のほとんどは、ちょっとした不注意から発生しています。火の用心はみんなの務め、火の元点検の習慣を身に付けましょう。	女声
124	一般	こちらは消防署です。最近ストーブによる火災が増えています。ストーブは、カーテンやふすまなど燃えやすいものから離しましょう。また注油の時は必ず火を消しましょう。	女声
125	一般	こちらは消防署です。マッチ一本火事の元、火の用心はみんなの務め、火の取扱いには十分注意し、防火にご協力下さい。	女声
126	一般	こちらは消防署です。おたくの火の元は安全でしょうか。毎月1日を防火の日として、家族全員で防火について確認しあいましょう。夜10時は、防火の時間です。	女声
127	一般	こちらは消防署です。この火災は、飛び火が多く発生しています。自宅付近の見回りと警戒をしてください。	女声
923	一般	こちらは消防署です。火災のほとんどは、ちょっとした不注意から発生しています。火の用心はみんなの務め、火の元点検の習慣を身に付けましょう。	男声
4120	一般	こちらは消防署です。もう一度、お休み前に戸締りとともに火の元をたしかめましょう。火の用心・火の用心をいたしましょう。	女声
163	連続放火	こちらは消防署です。最近、この地区で放火が相次いでいます。家のまわりに燃えやすい物を置かないようにしましょう。又物置などには必ず鍵をかけておきましょう。	女声
1639	連続放火	こちらは消防署です。最近この地区で放火が相次いでいます。家の周りに燃えやすいものを置かないようにしましょう。	女声
755	予防週間	こちらは消防署です。おたくの火の元は安全でしょうか。毎月1日を防火の日として、家族全員で防火について確認しあいましょう。夜10時は、防火の時間です。	女声
956	予防週間	こちらは消防署です。おたくの火の元は安全でしょうか。毎月1日・15日は火災予防の日です。家族全員で防火について確認しあいましょう。夜9時は、消防の時間です。	女声
120	予防運動	こちらは消防署です。ただ今「火災予防運動」を実施中です。空気が乾燥し、火災が発生しやすくなっています。どちら様も火の元には十分ご注意下さい。	女声
121	予防運動	こちらは消防署です。ただ今「火災予防運動」を実施中です。火の用心はみんなの務め、どちら様も火の元には十分注意し、防火にご協力下さい。	女声
122	予防運動	こちらは消防署です。ただ今「火災予防運動」を実施中です。最近煙草による火災が増えています。投げ捨てはやめましょう。又空き地の枯草などは刈り取っておきましょう。	女声
159	予防運動	こちらは消防署です。空気が乾燥し、火災の起こりやすい気象状態となっています。どちら様も火の取り扱いには十分注意し、防火にご協力してください。	女声
962	予防運動	こちらは消防署です。現在、火災予防運動を実施しています。寝室に、住宅用火災警報機を設置しましたか。消火器の期限は、大丈夫ですか。火災から貴重な財産と、尊い命を守るためもう一度、火の元を点検してください。	女声
963	予防運動	こちらは消防署です。現在、火災予防運動を実施しています。火災から貴重な財産と、尊い命を守るためもう一度、火の元を点検してください。	女声
2321	予防運動	こちらは消防署です。ただ今「火災予防運動」を実施中です。火の用心はみんなの務め、どちら様も火の元には十分御注意し、防火にご協力下さい。	女声
960	無火災推進	こちらは消防署です。毎月1日と15日は、無火災推進の日です。火災は、ちょっとした油断や不注意が原因で発生します。外出する時や、お休み前にはもう一度火の元を確かめましょう。	女声

No	キーワード	メッセージ内容	音声
4122	年始	こちらは消防署です。ただ今「年始の特別警戒」を行っております。火の取扱に十分注意いたしましょう。火の用心・火の用心をいたしましょう。	女声
162	地震警戒	こちらは消防署です。直ちに火の始末をして下さい。地震は治まりました。落ち着いて、もう一度火の元を確認してください。	女声
137	強風乾燥注意報	こちらは消防署です。ただ今「強風及び乾燥注意報」が発令中です。火災の発生しやすい状態となっています。どなた様も火の元には十分御注意下さい。	女声
138	強風乾燥注意報	こちらは消防署です。ただ今「強風及び乾燥注意報」が発表中です。火災の発生しやすい状態となっています。どなた様も火の元には十分御注意下さい。	女声
381	乾燥時	こちらは消防署です。空気が乾燥し風も強く吹いていますので、焚き火はやめましょう。	女声
810	乾燥時	消防署からお知らせします。空気が乾燥し、火災の起こりやすい気象状態となっています。屋外、山裾での焚き火、火入れには十分注意してください。	女声
1301	乾燥注意報	こちらは消防署です。ただいま「乾燥注意報」が発表中です。火災の発生しやすい状態となっています。どちら様も火の元には十分ご注意下さい。	女声
975	火災予防	こちらは、消防署です。只今、火災予防運動実施中です。これから火災が発生しやすい季節になります。火災から貴重な財産と尊い命を守るため、もう一度安全点検を実施し、火災予防に努めましょう。	女声
1147	火災予防	こちらは消防署です。ただいま火災が発生しやすい気象状況となっています。火の取り扱いには、十分注意してください。	女声
4247	火災予防	こちらは消防署です。ただ今「火災予防運動」を実施中です。この時期、空気が乾燥し、大変火災が発生しやすくなっていますので、火の元には十分注意して下さい。	女声
156	火災注意報	こちらは消防署です。ただ今「火災注意報」が発令中です。空気が非常に乾燥し、火災が起こりやすい気象状態となっています。火の取り扱いに十分注意しましょう。	女声
154	火災警報	こちらは消防署です。ただ今「火災警報」が発令中です。空気が非常に乾燥し、ちょっとした不注意が火事の元、お出かけ前、おやすみ前には、必ず火の元を確かめましょう。	女声
155	火災警報	こちらは消防署です。ただ今「火災警報」が発令中です。空気が非常に乾燥し、枯草などが燃えやすくなっています。煙草の投げ捨て、たき火などは禁止です。ご協力下さい。	女声
964	火災警報	こちらは消防署です。市内に、「火災注意報」が発令されました。空気が乾燥し、風が強い火災の発生しやすい気象状況です。焚火は完全に消して、火の取り扱いに十分注意して下さい。	女声
157	火災警報解除	こちらは消防署です。当該地域に発令されていた火災警報は、ただ今解除されました。解除はされましたが、引き続き火の取扱いにはご注意下さい。	女声
158	火災警報	こちらは消防署です。ただ今「火災警報」が発表中です。火災の発生しやすい気象状況となっています。どちら様も火の取り扱いには十分注意してください。	女声
302	火災気象通報	こちらは消防署です。ただ今「火災気象通報」が発令中です。空気が非常に乾燥し、火災が起こりやすい気象状態となっています。火の取り扱いに十分注意しましょう。	女声
火災予防 消防本部			
300	春	こちらは消防本部です。ただ今「春の火災予防運動」を実施中です。火の用心はみんなの務め、どちら様も火の元には十分御注意し、防火にご協力下さい。	女声
301	春	こちらは消防本部です。ただ今「春の火災予防運動」を実施中です。空気が乾燥し、火災が発生しやすくなっています。どちら様も火の元には十分御注意下さい。	女声
303	春	こちらは消防本部です。ただ今、春の火災予防運動が実施されています。火の元には十分注意しましょう。	女声
310	秋	こちらは消防本部です。ただ今「秋の火災予防運動」を実施中です。火の用心はみんなの務め、どちら様も火の元には十分御注意し、防火にご協力下さい。	女声
311	秋	こちらは消防本部です。ただ今「秋の火災予防運動」を実施中です。空気が乾燥し、火災が発生しやすくなっています。どちら様も火の元には十分御注意下さい。	女声
312	秋	こちらは消防本部です。ただ今「秋の火災予防運動」を実施中です。火災はちょっとした不注意から発生しています。どちら様も火の元には十分注意し防火に御協力ください。	女声
313	秋	こちらは消防本部です。ただ今、「秋の火災予防運動」が実施されています。火の元には十分注意しましょう。	女声
320	予防運動	こちらは消防本部です。ただ今「火災予防運動」を実施中です。空気が乾燥し、火災が発生しやすくなっています。どちら様も火の元には十分ご注意下さい。	女声
321	予防運動	こちらは消防本部です。ただ今「火災予防運動」を実施中です。火の用心はみんなの務め、どちら様も火の元には十分御注意し、防火にご協力下さい。	女声
322	一般	こちらは消防本部です。火災のほとんどは、ちょっとした不注意から発生しています。火の用心はみんなの務め、火の元点検の習慣を身につけましょう。	女声
330	乾燥時	こちらは消防本部です。ただ今空気が乾燥し、風がたいへん強く、火災の発生しやすい状態となっています。どちら様も火の元には十分御注意ください。	女声
331	強風乾燥注意報	こちらは消防本部です。ただ今「強風及び乾燥注意報」が発令中です。火災の発生しやすい状態となっています。どなた様も火の元には十分御注意下さい。	女声

メッセージ

メッセージ

No	キーワード	メッセージ内容	音声
332	乾燥注意報発令	こちらは消防本部です。ただ今「乾燥注意報」が発令中です。火災の発生しやすい状態となっています。どちら様も火の元には十分ご注意下さい。	女声
340	年末	こちらは消防本部です。年末であわただしいこのごろ、火の元は大丈夫でしょうか。お出かけ前、おやすみ前には、戸締まりとともに今一度、火の元点検を行いましょ。	女声
350	強風時	こちらは消防本部です。本日は風が強く、大火になる恐れがあります。火の取り扱いに十分御注意下さい。	女声
360	火災警報発令	こちらは消防本部です。ただ今、火災警報が発令中です。火の取り扱いには、十分注意して下さい。	女声
362	年末	こちらは消防本部です。ただ今、歳末の特別警戒を行っています。お休み前には、火の元を点検しましょう。	女声
366	震災時	こちらは消防本部です。直ちに火の始末をして下さい。地震は治まりました。落ち着いて、もう一度火の元を確認して下さい。	女声
1152	強風時	こちらは消防本部です。風がたいへん強くなっています。どちら様も火の元には十分注意し、防火にご協力下さい。	女声
1319	乾燥注意報	こちらは消防本部です。ただ今「乾燥注意報」が発令中です。火災の発生しやすい状態となっています。どちら様も火の元には十分ご注意下さい。	女声
火災予防 消防団			
200	春	こちらは消防団です。ただ今「春の火災予防運動」を実施中です。空気が乾燥し、火災が発生しやすくなっています。どちら様も火の元には十分ご注意下さい。	女声
201	春	こちらは消防団です。ただ今「春の火災予防運動」を実施中です。火の用心はみんなの務め、どちら様も火の元には十分注意し、防火にご協力下さい。	女声
202	春	こちらは消防団です。ただ今「春の火災予防運動」を実施中です。最近煙草による火災が増えています。投げ捨てはやめましょう。又空地の枯草などは刈り取っておきましょう。	女声
210	秋	こちらは消防団です。ただ今「秋の火災予防運動」を実施中です。空気が乾燥し、火災が発生しやすくなっています。どちら様も火の元には十分ご注意下さい。	女声
211	秋	こちらは消防団です。ただ今「秋の火災予防運動」を実施中です。火の用心はみんなの務め、どちら様も火の元には十分注意し、防火にご協力下さい。	女声
212	秋	こちらは消防団です。ただ今「秋の火災予防運動」を実施中です。最近煙草による火災が増えています。投げ捨てはやめましょう。又空地の枯草などは刈り取っておきましょう。	女声
220	予防運動	こちらは消防団です。ただ今「火災予防運動」を実施中です。火災はちょっとした不注意から発生しています。どちら様も火の元には十分ご注意下さい。	女声
221	予防運動	こちらは消防団です。ただ今「火災予防運動」を実施中です。空気が乾燥し火災が発生しやすくなっています。どちら様も火の元には十分御注意下さい。	女声
222	予防運動	こちらは消防団です。ただ今「火災予防運動」を実施中です。火の用心はみんなの務め、どちら様も火の元には十分御注意し、防火にご協力下さい。	女声
223	一般	こちらは消防団です。火災のほとんどは、ちょっとした不注意から発生しています。火の用心はみんなの務め、火の元点検の習慣を身につけましょう。	女声
224	一般	こちらは消防団です。マッチ一本火事の元、火の用心はみんなの務め、火の取扱いには十分注意し、防火にご協力下さい。	女声
225	災害警報	こちらは消防団です。ただ今「警報」が発令中です。災害の発生しやすい状態となっています。どちら様も十分ご注意下さい。	女声
227	予防運動	こちらは消防団です。ただ今「火災予防運動」を実施中です。火の用心はみんなの務め、どちら様も火の元には十分ご注意下さい。	女声
230	乾燥注意報発令	こちらは消防団です。ただ今、「乾燥注意報」が発令中です。火災の発生しやすい状態となっています。どちら様も火の元には十分ご注意下さい。	女声
231	乾燥時	こちらは消防団です。最近火災が多発しております。空気が乾燥し、ちょっとした不注意が火事の元、お出かけ前、お休み前には必ず火の元を確かめましょう。	女声
232	強風乾燥注意報	こちらは消防団です。ただ今「強風及び乾燥注意報」が発令中です。火災の発生しやすい状態となっています。どなた様も火の元には十分御注意下さい。	女声
233	乾燥注意報	こちらは消防団です。ただ今、「乾燥注意報」が発令中です。風が強く、火災の発生しやすい状態となっています。どなた様も火の元には十分ご注意下さい。	女声
235	乾燥注意報	こちらは消防団です。ただ今、「乾燥注意報」が発表中です。火災の発生しやすい状態となっています。どちら様も火の元には十分ご注意下さい。	女声
236	強風乾燥注意報	こちらは消防団です。ただ今「強風及び乾燥注意報」が発表中です。火災の発生しやすい状態となっています。どなた様も火の元には十分御注意下さい。	女声
237	火災警報	こちらは消防団です。ただ今「火災警報」が発表中です。火災の発生しやすい気象状況となっています。どちら様も火の取り扱いには十分注意してください。	女声
238	予防運動	こちらは消防団です。空気が乾燥し、火災の起こりやすい気象状態となっています。どちら様も火の取り扱いには十分注意し、防火にご協力してください。	女声
240	年末	こちらは消防団です。ただ今「年末の特別警戒」を行っています。大掃除で出たゴミなどを燃やす時は、水や消火器の準備と後始末を確実にいしましょう。	女声

No	キーワード	メッセージ内容	音声
241	年末	こちらは消防団です。ただ今「年末の特別警戒」を行っています。このところ火災が相次いでいます。良いお正月を迎えて頂く為にも、火の用心にご協力下さい。	女声
242	年末	こちらは消防団です。年末であわただしいこのごろ、火の元は大丈夫でしょうか。お出かけ前、おやすみ前には、戸締まりと共に今一度、火の元点検を行いましょ。	女声
250	強風時	こちらは消防団です。本日は風が強く、大火になる恐れがあります。火の取り扱いに十分御注意下さい。	女声
251	林野	こちらは消防団です。ただ今「林野火災予防運動」を実施中です。入林中の煙草の投げ捨てはやめましょう。防火にご協力下さい。	女声
252	水防警報	こちらは消防団です。ただ今「水防警報」が発令中です。どちら様も今後の情報にご注意下さい。	女声
944	連続放火	こちらは消防団です。最近、この地区で放火が相次いでいます。家のまわりに燃えやすい物を置かないようにしましょう。又物置などには必ず鍵をかけておきましょう。	女声
1185	大雨	こちらは消防団です。ただ今、大雨の影響で河川の増水、低地の浸水、土砂災害などが発生する恐れがあります。今後の情報に十分注意してください。	女声
1186		こちらは消防団です。現在、水道管内に濁りが発生しています。水の御使用に当たっては十分ご留意ください。	女声
1187	群衆整理	こちらは消防団です。先ほどの消防車の出動は、調査の結果、火災ではありませんでしたので御安心ください。	女声
4110	無火災推進	こちらは消防団です。今日は無火災推進の日です。火災は、ちょっとした不注意や油断から起きています。お互いに気を付け合って安全な町を創りましょう。	女声
4112	春	こちらは消防団です。只今、「春の火災予防運動」が行われています。これから春先は、火災の起こりやすい季節です。屋外でのタバコの投げ捨ては止めましょう。また、焚き火などの火の取り扱いにも十分注意してください。お休みや外出の際は安全を確かめてからにしましょう。	女声
4114	秋	こちらは消防団です。只今、「秋の火災予防運動」が行われています。火災は、ちょっとした不注意や油断から起きています。ストーブの周りに洗濯物など燃えやすい物を置いていませんか。寝タバコやタバコの投げ捨てをしていませんか。お休みや外出の際は安全を確かめてからにしましょう。	女声
4116	年末	こちらは消防団です。只今、「年末特別警戒」を実施中です。火の元は大丈夫ですか？お出かけ前、お休み前には今一度、火の元を確かめましょう。	女声
4118	火災注意報	こちらは消防団です。只今、「火災注意報」が発令されています。風が強く、空気が乾燥して、火災の発生しやすい状態になっています。焚き火の後始末や煙突は大丈夫ですか？コンロの近くに燃えやすい物を置いていませんか？もう一度、火の元を確かめ水バケツを準備しましょう。	女声
4123	年始	こちらは消防団です。ただ今「年始の特別警戒」を行っております。火の取扱に十分注意いたしましょう。火の用心・火の用心をいたしましょう。	女声
5501	火災予防	こちらは消防団です。ただ今「火災予防運動」を実施中です。どちら様も火の元には十分ご注意下さい。	女声
火災予防 その他			
1100	春	ただ今「春の火災予防運動」を実施中です。空気が乾燥し、火災が発生しやすくなっています。どちら様も火の元には十分ご注意下さい。	女声
1110	秋	ただ今「秋の火災予防運動」を実施中です。空気が乾燥し、火災が発生しやすくなっています。どちら様も火の元には十分ご注意下さい。	女声
1123	乾燥時	火災のほとんどは、ちょっとした不注意から発生しています。火の用心はみんなの務め、火の元点検の習慣を身に付けましょう。	女声
1131	乾燥注意報	ただ今「乾燥注意報」が発令中です。火災の発生しやすい状態となっています。どちら様も火の元には十分ご注意下さい。	女声
1142	年末	年末であわただしいこのごろ、火の元は大丈夫でしょうか。お出かけ前、おやすみ前には、戸締まりとともに今一度、火の元点検を行いましょ。	女声
4200	防災センター	こちらは防災センターです。ただ今「春の火災予防運動」を実施中です。空気が乾燥し、火災が発生しやすくなっています。どちら様も火の元には十分ご注意下さい。	女声
4210	防災センター	こちらは防災センターです。ただ今「秋の火災予防運動」を実施中です。空気が乾燥し、火災が発生しやすくなっています。どちら様も火の元には十分ご注意下さい。	女声
4223	防災センター	こちらは防災センターです。火災のほとんどは、ちょっとした不注意から発生しています。火の用心はみんなの務め、火の元点検の習慣を身に付けましょう。	女声
4231	防災センター	こちらは防災センターです。ただ今「乾燥注意報」が発令中です。火災の発生しやすい状態となっています。どちら様も火の元には十分ご注意下さい。	女声
4242	防災センター	こちらは防災センターです。年末であわただしいこのごろ、火の元は大丈夫でしょうか。お出かけ前、おやすみ前には、戸締まりとともに今一度、火の元点検を行いましょ。	女声
その他予防			
370	春	こちらは消防局です。ただ今「春の火災予防運動」を実施中です。空気が乾燥し、火災が発生しやすくなっています。どちら様も火の元には十分ご注意下さい。	女声

No	キーワード	メッセージ内容	音声
372	秋	こちらは消防局です。ただ今「秋の火災予防運動」を実施中です。空気が乾燥し、火災が発生しやすくなっています。どちら様も火の元には十分御注意下さい。	女声
374	乾燥注意報発令	こちらは消防局です。ただ今「乾燥注意報」が発令中です。火災の発生しやすい状態となっています。どちら様も火の元には十分ご注意下さい。	女声
376	年末	こちらは消防局です。年末であわただしいこのごろ、火の元は大丈夫でしょうか。お出かけ前、おやすみ前には、戸締まりとともに今一度、火の元点検を行いましょ。	女声
378	一般	こちらは消防局です。火災のほとんどは、ちょっとした不注意から発生しています。火の用心はみんなの務め、火の元点検の習慣を身につけましょう。	女声
4001	消防学校	こちらは消防学校です。火災のほとんどは、ちょっとした不注意から発生しています。火の用心はみんなの務め、火の元点検の習慣を身につけましょう。	女声
4002	消防学校	こちらは消防学校です。ただ今「春の火災予防運動」を実施中です。空気が乾燥し、火災が発生しやすくなっています。どちら様も火の元には十分ご注意下さい。	女声
4003	消防学校	こちらは消防学校です。ただ今「秋の火災予防運動」を実施中です。空気が乾燥し、火災が発生しやすくなっています。どちら様も火の元には十分ご注意下さい。	女声
4004	消防学校	こちらは消防学校です。ただ今「乾燥注意報」が発令中です。火災の発生しやすい状態となっています。どちら様も火の元には十分ご注意下さい。	女声
4005	消防学校	こちらは消防学校です。年末であわただしいこのごろ、火の元は大丈夫でしょうか。お出かけ前、おやすみ前には、戸締まりとともに今一度、火の元点検を行いましょ。	女声
610	救急医療週間	みなさんこちらは、消防署です。ただいま救急医療週間です。救急車の正しい利用を心掛けましょう。	女声
802	救急医療週間	みなさんこちらは、消防署です。ただいま救急医療週間を行っています。救急車の正しい利用を心掛けましょう。	男声
2771	熱中症	こちらは消防署です。気温が非常に高くなっていますので、熱中症には十分ご注意ください。	女声
2772	熱中症	本日も気温が上昇し、大変暑くなっています。熱中症には十分に御注意をお願いします。また熱中症のサインがみられる人を発見した場合は119番通報をお願いいたします。	女声
2775	危険物	こちらは消防署です。ただ今危険物安全週間を実施しております。灯油やガソリンなど危険物の取扱いには十分ご注意ください。	女声
4246	救急車	こちらは消防署です。救急車は限りある貴重な資源です。尊い命を救うため正しい利用を心がけましょう。	女声
4268	河川増水	こちらは消防署です。ただ今、上流のダムで放流をしています。川が増水するので大変危険です。ご注意ください。	女声



● 広報(現場活動)

NO.	キーワード	メッセージ内容	音声
現場活動 消防署			
410	連絡要請	こちらは消防署です。火災建物関係の方は、至急、近くの消防隊員にお知らせ下さい。	女声
411	群衆整理(火気厳禁)	こちらは消防署です。この現場は、火気厳禁です。非常に危険ですから、現場に近づかないで下さい。	女声
430	鎮火	こちらは消防署です。ほん火災は鎮火しました。ご安心下さい。現在原因を調べています。関係者以外は危険ですから現場に近寄らないで下さい。	男声
431	鎮火	こちらは消防署です。ほん火災は鎮火しました。ご安心下さい。消火作業にご協力ありがとうございました。今後皆様も火の元には注意し、防火にご協力下さい。	男声
435	鎮火	こちらは消防署です。ほん火災は鎮火しました。ご安心下さい。消火活動にご協力ありがとうございました。今後皆様も火の元には注意し、防火にご協力下さい。	女声
451	鎮火	こちらは消防署です。ほん火災は鎮火しました。ご安心下さい。現在原因を調べています。関係者以外は危険ですから現場に近づかないで下さい。	女声
452	鎮火	こちらは消防署です。只今の火災は鎮火しました。現在原因を調べています。関係者以外は危険ですから現場付近には近づかないようご協力をお願い致します。	女声
776	群衆整理(ドクターヘリ)	こちらは、消防署です。これから高度救命救急活動のため、ドクターヘリが着陸しますので、ご協力をお願いします。ドクターヘリの着陸の際は、大変危険です。砂などの飛散物が舞い上がりますので、窓を閉め飛散物にご注意下さい。ご迷惑をおかけしますが、ご協力をお願いします。	女声
820	連絡要請	こちらは消防署です。先ほどの火災で消火栓を使用しました。そのため付近の水道水が濁る恐れがあります。水道を使用する際は、くれぐれもご注意下さい。	女声

NO.	キーワード	メッセージ内容	音声
946	群衆整理(災害発生)	こちらは消防署です。この付近で原因不明の災害が発生しました。調査中ですので、消防官等(とう)の指示に従い、安全な場所に避難して下さい。	女声
947	群衆整理(災害発生)	こちらは消防署です。この付近で原因不明の災害が発生しました。調査中ですので、安全な場所に避難して下さい。	女声
948	群衆整理(有毒物散布)	こちらは消防署です。この付近に有毒な物質が散布された可能性があります。危険ですから現場には近づかないで下さい。	女声
953	群衆整理(有毒物散布)	こちらは消防署です。ただ今この付近で有毒なガスが発生しております。消防隊が現場確認をしております。消防隊の指示に従ってください。	女声
971	群衆整理(ヘリコプター)	こちらは消防署です。これからヘリコプターが離着陸します。ヘリコプターの離着陸は、大変危険ですので近づかないでください。また、砂などが飛散しますので、窓を閉め、飛散物に注意して下さい。ご協力をお願いします。	女声
980	群衆整理(災害発生)	こちらは消防署です。ただいま災害対応をしておりますが、火災ではありませんのでご安心ください。なお、消防車はしばらくこの場所に停車しています。周辺の皆様には大変ご迷惑をお掛けしますが、ご協力をお願いします。	女声
1170	群衆整理(ヘリコプター)	こちらは消防署です。これからヘリコプターが離着陸しますので、ご協力をお願いします。ヘリコプターの離着陸の際は、大変危険ですので近づかないでください。また、砂などの飛散物が舞い上がりますので、窓を閉め飛散物に注意して下さい。ご迷惑をお掛けしますが、ご協力をお願いします。	女声
1411	群衆整理	こちらは消防署です。この現場は非常に危険ですから、現場に近づかないで下さい。	女声
1614	連絡要請	こちらは消防署です。火災建物のご家族、関係者の方をご存じの方は、至急、現場(げんじょう)指揮本部へおいて下さい。	男声
1624	連絡要請	こちらは消防署です。発生中でありました火災は、これ以上広がる恐れはなくなりました。鎮火までしばらく時間が掛かりますので、引き続きご協力をお願いします。	男声
1633	鎮火	こちらは消防署です。発生中の火災は、鎮火致しました。ご協力ありがとうございました。	女声
1634	鎮火	こちらは消防署です。発生中の火災は、鎮火致しました。ご協力ありがとうございました。	男声
1641	群衆整理(火気厳禁)	こちらは消防署です。事故車両から燃料が漏れています。火災の発生恐れがありますので、現場(げんじょう)周辺で火気の使用やタバコは吸わないで下さい。	女声
1646	群衆整理(有毒物散布)	こちらは消防署です。この付近に有毒な物質が散布された可能性があります。危険ですから現場(げんじょう)には近づかないで下さい。	女声
1648	群衆整理(有毒物散布)	こちらは消防署です。この付近に有毒な物質が散布された可能性があります。体調がすぐれない方等(とう)がみえましたら、現場(げんじょう)救護所までお越し下さい。	女声
1671	群衆整理(火災)	こちらは消防署です。消防隊員が、現在、消火活動を行っています。消火活動が終了するまでしばらく時間がかかりますので、ご協力をお願いします。	女声
1672	群衆整理(救助活動)	こちらは消防署です。消防隊員が、現在、救助活動を行っています。救助活動が終了するまでしばらく時間がかかりますので、ご協力をお願いします。	男声
1673	群衆整理(救助活動)	こちらは消防署です。消防隊員が、現在、救助活動を行っています。救助活動が終了するまでしばらく時間がかかりますので、ご協力をお願いします。	女声
1674	群衆整理(火気厳禁)	こちらは消防署です。事故車両から燃料が漏れています。火災の発生恐れがありますので、現場(げんじょう)周辺で火気の使用やタバコを吸わないで下さい。	男声
1676	群衆整理(火気厳禁)	こちらは消防署です。この周辺でガス漏れが発生しています。火災の発生恐れがありますので、現場(げんじょう)周辺で火気の使用や、タバコを吸わないで下さい。	男声
2614	連絡要請	こちらは消防署です。火災建物のご家族、関係者の方をご存じの方は、至急、現場指揮本部へおいて下さい。	女声
2641	群衆整理(火気厳禁)	こちらは消防署です。事故車両から燃料が漏れています。火災の発生恐れがありますので、現場周辺で火気の使用やタバコは吸わないで下さい。	女声
2648	群衆整理(有毒物散布)	こちらは消防署です。この付近に有毒な物質が散布された可能性があります。体調がすぐれない方等(とう)がみえましたら、現場救護所までお越し下さい。	女声
2674	群衆整理(火気厳禁)	こちらは消防署です。事故車両から燃料が漏れています。火災の発生恐れがありますので、現場周辺で火気の使用やタバコを吸わないで下さい。	女声
2676	群衆整理(火気厳禁)	こちらは消防署です。この周辺でガス漏れが発生しています。火災の発生恐れがありますので、現場周辺で火気の使用や、タバコを吸わないで下さい。	女声
2770	群衆整理(ドクターヘリ)	こちらは消防署です。これから高度救命救急活動のため、ドクターヘリが着陸しますので、ご協力をお願いします。ドクターヘリの着陸・離陸の際は、大変危険です。砂などが飛散しますので、窓を閉め飛散物に注意してください。ご迷惑をおかけしますが、ご協力をお願いします。	女声
5297	津波警戒	こちらは消防署です。ただ今「津波警報」が発令中です。直ちに高台に避難して下さい。海や川などには絶対に近づかないで下さい。	女声
5298	大雨	こちらは消防署です。ただ今「大雨警報」が発令中です。河川の増水、低地の浸水、崖崩れ等には十分注意して下さい。	女声
5521	群衆整理(ドクターヘリ)	こちらは消防署です。これから高度救命救急活動のため、ドクターヘリが着陸しますので、ご協力をお願いします。ドクターヘリの着陸・離陸の際は、大変危険です。砂などが飛散しますので、窓を閉め飛散物に注意してください。ご迷惑をおかけしますが、ご協力をお願いします。	女声

NO.	キーワード	メッセージ内容	音声
5572	軌道事故	こちらは消防署です。現在消防隊、救助隊が災害活動中です。ご協力をお願いします。また、この現場の関係者、情報提供者及び怪我・具合の悪い方がいらっしゃいましたら、お近くの消防職員までお声掛け下さい。	女声
5573	大規模災害	こちらは消防署です。現在、この付近で大規模な災害が発生しました。関係者以外は危険ですので現場に近付かないで下さい。	女声
5612	大雨	こちらは消防署です。ただ今、大雨により河川の増水、低地の浸水等発生する恐れがありますので、十分注意して下さい。	女声
現場活動 消防本部			
364	群衆整理 (火気厳禁)	こちらは消防本部です。この現場は、火気厳禁です。非常に危険ですから、現場に近づかないで下さい。	女声
441	鎮火	こちらは消防本部です。ほん火災は鎮火しました。消火活動にご協力ありがとうございました。今後皆様も火の元には注意し、防火にご協力下さい。	女声
804	鎮火	こちらは消防本部です。ほん火災は鎮火しました。ご安心下さい。消火作業にご協力ありがとうございました。今後皆様も火の元には注意し、防火にご協力下さい。	男声
現場活動 消防団			
806	鎮火	こちらは消防団です。ほん火災は鎮火しました。ご安心下さい。消火作業にご協力ありがとうございました。今後皆様も火の元には注意し、防火にご協力下さい。	男声
1188	鎮火	こちらは消防団です。発生中の火災はほぼ消止められましたが、鎮火確認まで引き続き消防隊が活動しますので、御協力をお願い致します。	女声
5299	大雨	こちらは消防団です。ただ今「大雨警報」が発令中です。河川の増水、低地の浸水、崖崩れ等には十分注意して下さい。	女声
現場活動 消防隊			
404	連絡要請	こちらは消防隊です。ただいまこの付近で消防隊出動要請がありました。通報された方、若しくは目撃された方は、消防隊までお知らせください。	女声
405	群衆整理	消防隊が到着しました。これから活動を開始しますので、ご協力をお願いします。消防活動には危険が伴いますので、隊員の指示に従って下さい。	女声
408	群衆整理	こちらは消防隊です。これからドクターヘリが着陸します。ヘリコプターの着陸は、大変危険ですので近づかないでください。また、砂などが飛散しますので、窓を閉め、飛散物に注意して下さい。ご協力をお願いします。	女声
734	群衆整理 (ドクターヘリ)	こちらは消防隊です。これから高度救命救急活動のため、ドクターヘリが離着陸しますので、ご協力をお願いします。ドクターヘリの離着陸の際は、大変危険です。砂などが飛散しますので、窓を閉め飛散物に注意してください。ご迷惑をおかけしますが、ご協力をお願いします。	女声
764	群衆整理	消防隊が到着しました。これから活動を開始しますので、ご協力をお願いします。また、消防活動に危険が伴うこともありますので、消防隊の指示に従って下さい。	女声
765	群衆整理 (救助活動)	消防隊が到着しました。これから活動を開始しますので、ご協力をお願いします。また、消防活動の障害になる場合もありますので、消防隊の指示に従って下さい。この現場の関係者の方、情報提供者の方、怪我具合の悪い方がいらっしゃいましたら、こちらまでお願いいたします。	女声
768	群衆整理	消防隊が到着しました。これから活動を開始しますので、ご協力をお願いします。また、この付近は大変危険ですので、消防隊の指示に従って下さい。消防隊が調査情報収集後に情報提供を行いますので、その指示に従って下さい。	女声
771	群衆整理 (ドクターヘリ)	こちらは消防隊です。これからドクターヘリが離着陸します。ドクターヘリの離着陸の際は、大変危険です。砂などが飛散しますので、窓を閉め飛散物に注意して下さい。ご協力をお願いします。	女声
772	群衆整理 (ドクターヘリ)	こちらは消防隊です。これからドクターヘリが着陸します。ドクターヘリの離着陸の際は、大変危険です。砂などが飛散しますので、窓を閉め飛散物に注意して下さい。ご協力をお願いします。	女声
774	群衆整理 (ドクターヘリ)	こちらは消防隊です。これから高度救命救急活動のため、ドクターヘリが着陸しますので、ご協力をお願いします。ドクターヘリの離着陸の際は、大変危険です。砂などが飛散しますので、窓を閉め飛散物に注意して下さい。ご迷惑をおかけしますが、ご協力をお願いします。	女声
782	協力感謝	こちらは消防隊です。ただいま消防隊の出動要請があり緊急走行をしまいましたが、先着消防隊により活動が完了いたしました。緊急走行にご協力ありがとうございました。	女声
783	協力感謝	こちらは消防隊です。現時点をもって消防隊の活動は終了しました。これより消防車が動きまますのでご注意ください。ご協力ありがとうございました。	女声
816	群衆整理	こちらは消防隊です。ただ今救急支援活動中です。火災ではありません。	女声
830	群衆整理 (火災)	こちらは消防隊です。只今この付近で火災が発生しております。付近住民の皆様には大変ご迷惑をおかけしますが、今しばらく消防隊の活動にご協力をお願い致します。また、二次災害の危険性もありますので、火災現場付近には近づかず、消防隊の指示に従って下さい。	女声

NO.	キーワード	メッセージ内容	音声
970	群衆整理 (ヘリコプター)	こちらは消防隊です。これからヘリコプターが離着陸します。ヘリコプターの離着陸は、大変危険ですので近づかないでください。また、砂などが飛散しますので、窓を閉め、飛散物に注意して下さい。ご協力をお願いします。	女声
974	群衆整理 (ドクターヘリ)	こちらは消防隊です。これからヘリコプターが離着陸します。大変危険ですので付近には近づかないで下さい。また、砂などの飛散物が舞い上がりますので、窓を閉め飛散物に注意して下さい。ご迷惑をおかけしますが、ご協力をお願い致します。	女声
1667	消火活動中	消防隊は消防活動中です。危険ですので近寄らないで下さい。	女声
1668	消火活動中	消防隊は消火活動中です。危険ですので近寄らないで下さい。	男声
1669	消火活動中	消防隊は消火活動中です。危険ですので近寄らないで下さい。	女声
4087	群衆整理 (ヘリコプター)	こちらは消防隊です。これからヘリが着陸します。ヘリコプターの着陸は、大変危険ですので近づかないでください。また、砂などが飛散しますので、窓を閉め、飛散物に注意して下さい。ご協力をお願いします。	女声
4089	群衆整理 (ヘリコプター)	こちらは消防隊です。ヘリコプターの着陸は、大変危険ですので近づかないでください。また、砂などが飛散しますので、窓を閉め、飛散物に注意して下さい。ご協力をお願いします。	女声
4270	群衆整理	こちらは消防隊です。この出動は火災ではありません。救急隊の活動を支援しております。ご協力をお願いします。	女声
4271	群衆整理 救急支援	こちらは消防隊です。この出動は火災ではありません。救急隊の支援のため現場活動中です。ご迷惑をおかけしますが、付近には近づかないよう御協力をお願い致します。	女声
現場活動 現場指揮隊			
760	連絡要請	現場指揮隊が到着しました。これから活動を開始しますのでご協力をお願いします。また、消防活動に危険が伴うこともありますので、消防隊員の指示に従い、十分注意して下さい。なお、関係者の方、情報提供者の方がいらっしゃいましたら、こちらまでお願いします。	女声
762	連絡要請	現場指揮隊が到着しました。これから活動を開始します。消防活動には危険が伴いますので隊員の指示に従って下さい。尚、関係者の方、情報提供者の方がおられましたら、こちらまでお願いします。	女声
現場活動 はしご車隊			
790	群衆整理	消防はしご車隊が到着しました。これから活動を開始しますので、ご協力をお願いします。また、消防活動に危険が伴うこともありますので、消防隊員の指示に従ってください。	女声
791	連絡要請	消防はしご車隊が到着しました。これから活動を開始しますので、ご協力をお願いします。また、救助活動の障害になる場合もありますので、消防隊の指示に従ってください。この現場の関係者の方、情報提供者の方、怪我具合の悪い方がいらっしゃいましたら、こちらまでお願いします。	女声
792	群衆整理	消防はしご車隊が到着しました。これから活動を開始しますので、ご協力をお願いします。また、はしご車の周囲は大変危険です。消防隊員の指示に従い、はしご車の周囲には近づかないようお願いいたします。	女声
793	協力感謝	こちらは消防はしご車隊です。ただいま、はしご車隊の出動要請があり緊急走行をしまいましたが、先着消防隊により活動が完了いたしました。緊急走行にご協力ありがとうございました。	女声
現場活動 救助隊			
406	連絡要請	こちらは救助隊です。ただいまこの付近で救助出動要請がありました。通報された方、若しくは目撃された方は、救助隊までお知らせください。	女声
766	群衆整理 (救助活動)	消防救助隊が到着しました。これから活動を開始しますので、ご協力をお願いします。また、救助活動の障害になる場合もありますので、救助隊の指示に従って下さい。この現場の関係者の方、情報提供者の方、怪我具合の悪い方がいらっしゃいましたら、こちらまでお願いいたします。	女声
767	群衆整理 (救助活動)	消防救助隊が到着しました。これから活動を開始しますので、ご協力をお願いします。また、救助活動の障害になる場合もありますので、救助隊の指示に従って下さい。この現場の関係者の方、情報提供者の方、怪我具合の悪い方がいらっしゃいましたら、こちらまでお願いいたします。	男声
824	群衆整理 (救助活動)	救助隊が到着しました。これから活動を開始しますので、ご協力をお願いします。救助活動には危険が伴いますので、隊員の指示に従って下さい。	女声
825	群衆整理 (救助活動)	救助隊が到着しました。これから活動を開始しますので、ご協力をお願いします。救助活動には危険が伴いますので、隊員の指示に従って下さい。	男声
828	群衆整理 (救助活動)	救助隊が到着しました。これから救助活動を開始しますので、ご協力をお願いします。また、二次災害の危険性も考えられますので、救助隊の指示に従ってください。	女声
829	群衆整理 (救助活動)	救助隊が到着しました。これから救助活動を開始しますので、ご協力をお願いします。また、二次災害の危険性も考えられますので、救助隊の指示に従ってください。	男声
832	群衆整理 (ヘリコプター)	こちらは救助隊です。これからヘリが着陸します。ヘリコプターの着陸は、大変危険ですので近づかないでください。また、砂などが飛散しますので、窓を閉め、飛散物に注意して下さい。ご協力をお願いします。	女声

メッセージ

メッセージ

NO.	キーワード	メッセージ内容	音声
972	群衆整理 (ヘリコプター)	こちらは救助隊です。これからヘリコプターが離着陸します。ヘリコプターの離着陸は、大変危険ですので近づかないでください。 また、砂などが飛散しますので、窓を閉め、飛散物に注意して下さい。 ご協力をお願いします。	女声
2766	群衆整理 (救助活動)	消防救助隊が到着しました。これから活動を開始しますので、ご協力をお願いします。また、救助活動には危険が伴い、活動障害になる場合もありますので、救助隊の指示に従って下さい。この現場の関係者の方、情報提供者の方、怪我具合の悪い方がいらっしゃいましたら、こちらまでお願いいたします。	女声
現場活動 救急隊			
400	群衆整理	こちらは救急隊です。現場付近は救急車の出入りが非常に多くなっています。救急車の妨げにならないよう道路を広くあけてください。	女声
401	群衆整理	こちらは救急隊です。現場付近は救急車の出入りが非常に多くなっています。 救急車の邪魔にならないよう道路を広くあけて下さい。	男声
402	連絡要請	ただいまこの付近で、救急通報がありました。通報された方、若しくは目撃された方は、近くの救急隊員までお知らせ下さい。	女声
728	協力要請	救急隊が到着しました。 これから救急活動を開始しますので、ご協力をお願いします。	女声
732	群衆整理	救急隊が到着しました。これから救急活動を開始しますので、ご協力をお願いします。また、二次災害の危険性も考えられますので、救急隊の指示に従ってください。	女声
736	連絡要請	こちらは救急隊です。ただ今この付近で救急通報がありました。 通報された方、若しくは目撃された方は、救急隊員までお知らせください。	女声
744	連絡要請	救急隊が到着しました。 具合の悪い方、怪我をされた方がいらっしゃいましたら、こちらまでお願いします。	女声
750	連絡要請	こちらは救急隊です。この事故によりケガをされた方、若しくは気分が悪くなられた方は、近くの救急隊までお知らせ下さい。	女声
770	群衆整理 (ドクターヘリ)	こちらは、救急隊です。これから高度救命救急活動のため、ドクターヘリが着陸しますので、ご協力をお願いします。ドクターヘリの着陸・離陸の際は、大変危険です。砂などが飛散しますので、窓を閉め飛散物に注意してください。ご迷惑をおかけしますが、ご協力をお願いします。	女声
現場活動 救急車			
726	協力要請	救急車が到着しました。ご協力をお願いします。	女声
742	連絡要請	関係者の方、救急車までおいでください。	女声
現場活動 その他			
412	群衆整理 (火気厳禁)	この周辺でガス漏れが発生しています。火災発生の恐れがありますので、現場周辺で火気の使用やタバコは吸わないでください。	女声
413	群衆整理 (火気厳禁)	この周辺でガス漏れが発生しています。火災発生の恐れがありますので、現場周辺で火気の使用やタバコは吸わないでください。	男声
419	群衆整理 (火気厳禁)	事故車両から燃料が漏れています。火災の発生の恐れがありますので、現場周辺で火気の使用やタバコは吸わないでください。	男声
420	群衆整理 (火気厳禁)	事故車両から燃料が漏れています。火災の発生の恐れがありますので、現場周辺で火気の使用やタバコは吸わないでください。	女声
421	群衆整理 (火気厳禁)	事故車両から燃料が漏れています。火災の発生の恐れがありますので、現場周辺で火気の使用をしないでください。	女声
422	群衆整理 (火気厳禁)	この周辺でガス漏れが発生しています。 火災発生の恐れがありますので、現場周辺で火気の使用をしないでください。	女声
665	拡幅注意	アウトリガーを張り出します。注意して下さい。	女声
666	拡幅注意	アウトリガーを収納します。注意して下さい。	女声
667	拡幅注意	アウトリガー、ジャッキ作動中です。ご注意下さい。	女声
721	協力要請	救命処置の為、救急車が停車します。	女声
738	連絡要請	ただ今この付近で救急通報がありました。通報された方、若しくは目撃された方、近くの救急隊員に連絡してください。	女声
794		ドアが開放しました。駐車ブレーキを作動させてください。	女声
795		ドアが開いています。	女声
796		車両が傾斜しています。設定位置を変更してください。	女声
797		放水を開始します。	女声
798		はしご用PTOに接続されました。	女声
799		装置用PTOに接続されました。	女声
812	ボディー 拡幅注意	ボディーが動きます。ご注意下さい。	女声
814		車両が動きます。ご注意下さい。	女声
840	津波	津波注意報が発令されました。十分注意して下さい。	女声
841	津波	津波注意報は解除されました。	女声
843	津波	津波警報が発令されました。至急避難して下さい。	女声
844	津波	津波警報は解除されました。	女声

NO.	キーワード	メッセージ内容	音声
846	津波	大津波警報が発令されました。至急避難して下さい。	女声
847	津波	大津波警報は解除されました。	女声
5475	津波	津波注意報が発令されております。 海岸にいる方は、危険ですから海岸から離れて下さい。	女声
5628	大雨	ただいま大雨警報が発令されております。 様々な災害が予想されますので、十分ご注意下さい。	女声
848	震災時	危険です。安全な場所に離れて下さい。	女声
850	地震警戒	大きな地震が発生しました。大きな余震があるかもしれません。 壊れた建物の中には入らないで下さい。	女声
950	群衆整理 (ドクターヘリ)	ドクターヘリが着陸しますので、ご協力をお願いします。ドクターヘリの着陸・離陸の際は、大変危険です。砂などが飛散しますので、窓を閉め飛散物に注意してください。ご迷惑をおかけしますが、ご協力をお願いします。	女声
969	群衆整理 (ヘリコプター)	ヘリコプターが到着します。	女声
1640	群衆整理 (火気厳禁)	事故車両から燃料が漏れています。火災の発生の恐れがありますので、現場(げんじょう)周辺で火気の使用やタバコは吸わないでください。	女声
1650	群衆整理 (火気厳禁)	この周辺でガス漏れが発生しています。火災発生の恐れがありますので、現場(げんじょう)周辺で火気の使用やタバコは吸わないでください。	女声
1660	群衆整理 (火気厳禁)	事故車両から燃料が漏れています。火災の発生の恐れがありますので、現場(げんじょう)周辺は火気の使用をしないでください。	女声
2660	群衆整理 (火気厳禁)	事故車両から燃料が漏れています。火災の発生の恐れがありますので、現場周辺は火気の使用をしないでください。	女声
4245	群衆整理 (ヘリコプター)	消防防災ヘリが着陸します。着陸・離陸の際は、大変危険です。 砂などが飛散しますので、窓を閉め、飛散物に注意して下さい。	女声
4400	給水活動	ただいま給水車による給水活動を行っています。	女声
4401	給水活動	ただいま作業中です。危険ですから給水車から離れてください。	女声

最新メッセージ (日本語、英語、中国語、韓国語)

●左折メッセージ



No	キーワード	メッセージ内容	音声
3521	中国語	救护车左转。请注意。 (救急車が左折します。ご注意下さい。)	女声
3533	英語	An ambulance is turning left. Please be careful. (救急車が左折します。ご注意下さい。)	女声
3535	韓国語	구급차가 좌회전합니다. 조심해 주십시오 (救急車が左折します。ご注意下さい。)	女声
3536	韓国語	왼쪽으로 갑니다. 조심해 주십시오. (左に曲がります。ご注意ください。)	女声
3538	英語	An emergency vehicle is turning left. Please be careful. (緊急車両が左に曲がります。ご注意ください。)	女声
3635	韓国語	구급차가 좌회전합니다. 조심해 주세요. (救急車が左折します。ご注意下さい。)	女声
3636	韓国語	왼쪽으로 갑니다. 조심해 주세요. (左に曲がります。ご注意ください。)	女声
3641	日→中	左へ曲がります。ご注意下さい。 救护车左转。请注意。 (救急車が左折します。ご注意下さい。)	女声
3643	日→英	左へ曲がります。ご注意下さい。 An ambulance is turning left. Please be careful. (救急車が左折します。ご注意下さい。)	女声
3645	日→韓	左へ曲がります。ご注意下さい。 구급차가 좌회전합니다. 조심해 주십시오 (救急車が左折します。ご注意下さい。)	女声
3646	日→韓	左へ曲がります。ご注意下さい。 왼쪽으로 갑니다. 조심해 주십시오. (左に曲がります。ご注意ください。)	女声
3648	日→英	左へ曲がります。ご注意下さい。 An emergency vehicle is turning left. Please be careful. (緊急車両が左に曲がります。ご注意ください。)	女声
3656	英→中	An ambulance is turning left. Please be careful. 救护车左转。请注意。 (救急車が左折します。ご注意下さい。×2)	女声
3659	英→韓	An ambulance is turning left. Please be careful. 구급차가 좌회전합니다. 조심해 주십시오 (救急車が左折します。ご注意下さい。×2)	女声

● 出勤途上(協力感謝)



No	キーワード	メッセージ内容	音声
3540	中国語	谢谢合作 (ご協力ありがとうございます。)	女声
3541	英語	Thank you for your cooperation. (ご協力ありがとうございます。)	女声
3542	韓国語	협조해 주셔서 감사합니다. (ご協力ありがとうございます。)	女声
3543	韓国語	양보해 주셔서 감사합니다. (道を譲って頂き、有難うございます。)	女声
3650	日→中	ご協力ありがとうございました。 谢谢合作 (ご協力ありがとうございます。)	女声
3651	日→英	ご協力ありがとうございました。 Thank you for your cooperation. (ご協力ありがとうございます。)	女声
3652	日→韓	ご協力ありがとうございました。 협조해 주셔서 감사합니다. (ご協力ありがとうございます。)	女声
3653	日→韓	ご協力ありがとうございました。 양보해 주셔서 감사합니다. (道を譲って頂き、有難うございます。)	女声
3657	英→中	Thank you for your cooperation. 谢谢合作 (ご協力ありがとうございます。×2)	女声
3660	英→韓	Thank you for your cooperation. 협조해 주셔서 감사합니다. (ご協力ありがとうございます。×2)	女声
3674	英→中→韓	Thank you for your cooperation. 谢谢合作. 협조해 주셔서 감사합니다. (ご協力ありがとうございます。×3)	女声

● 出勤途上



No	キーワード	メッセージ内容	音声
3520	中国語	救护车通过。请让路。 (救急車が通ります。道を空けて下さい。)	女声
3522	英語	An ambulance is approaching. Please make way. (救急車が通ります。道を空けて下さい。)	女声
3534	韓国語	구급차가 지나갑니다. 길을 열어주십시오 (救急車が通ります。道を空けて下さい。)	女声
3537	英語	An emergency vehicle is approaching. Please make way. (緊急車両が近づいています。道を開けてください。)	女声
3539	中国語	救护车通过。请让出一条路。 (救急車が通ります。道を一本あけてください。)	女声
3634	韓国語	구급차가 지나갑니다. 길을 열어주세요. (救急車が通ります。道を空けて下さい。)	女声
3640	日→中	救急車が通ります。進路を譲って下さい。 救护车通过。请让路。 (救急車が通ります。道を空けて下さい。)	女声
3642	日→英	救急車が通ります。進路を譲って下さい。 An ambulance is approaching. Please make way. (救急車が通ります。道を空けて下さい。)	女声
3644	日→韓	救急車が通ります。進路を譲って下さい。 구급차가 지나갑니다. 길을 열어주십시오 (救急車が通ります。道を空けて下さい。)	女声
3647	日→英	緊急自動車が通ります。進路を譲って下さい。 An emergency vehicle is approaching. Please make way. (緊急車両が近づいています。道を開けてください。)	女声
3655	英→中	An ambulance is approaching. Please make way. 救护车通过。请让路。 (救急車が通ります。道を空けて下さい。×2)	女声
3658	英→韓	An ambulance is approaching. Please make way. 구급차가 지나갑니다. 길을 열어주십시오 (救急車が通ります。道を空けて下さい。×2)	女声

【長期ご使用時のご注意】

(部品の経年劣化による機能不全・事故の防止について)

一般的に電子部品や樹脂部品などから構成される製品は、長期の使用により部品が劣化し、機能不全を起こしたり、感電や火災など安全上の問題が発生する場合があります。

弊社製品には多くの電子部品が使用されており、長期間のご使用で部品の性能低下や接触不良、絶縁不良などが発生し、これにより、製品の機能不全や感電、火災などの事故が起きる可能性があります。また、樹脂、ゴム、金属部品も長期の使用で変色や亀裂、変形などが生じ、不具合を起こす可能性があります。

製品の種類、ご使用いただく頻度や使用環境などの条件により、部品の劣化度合いは大きく異なりますが、概ねご使用期間が8年、または走行距離が10万kmの、何れか早く到達する時期を超えると、前記のような部品劣化による不具合を起こす可能性が出てまいりますので交換、または点検の実施をおすすめいたします。

なお、スイッチ、ジャック、ケーブル、プザーや、スピーカーのボイスコイル、電球等は消耗品です。ご使用状況により、接触不良や断線などの不具合を起こすことがあるため、点検や運用中に機能不全などの症状がありましたら早めに弊社、または販売店にご相談ください。

【電気・電子機器のご使用時のご注意】

(車両電源、バッテリーの扱いに関連する事故の防止について)

弊社の自動車用電気・電子機器は、使用電圧範囲が定められています。ご使用になる電圧や車両バッテリーの取り扱いが不適切であると、思わぬ故障や事故の原因になります。以下の事項にご留意いただき、安全にご使用いただきますようお願いいたします。

- 機器の使用電圧範囲以外の電圧では使用しないで下さい。
(誤った電源電圧で使用すると故障や火災、感電の原因になります。)
- 車両バッテリーの充電中(特に急速充電中)には車両のACC操作を行わないで下さい。
(機器に高電圧が加わり、故障や火災、感電の原因になります。)
- バッテリーの載せ換えを行う場合は車両のACCスイッチは必ずOFFの状態で行ってください。
(バッテリー端子部でスパークを起こすと機器の故障や火災の原因になります。)
- バッテリー上がり時等のジャンピングスタートで、バッテリーにケーブルを接続する際は、車両のACCスイッチが必ずOFF位置の状態で行ってください。また、ケーブルの接続順序に注意し、バッテリー端子部でスパークを起こさないように慎重に作業を行ってください。
(接続順序により後で接続を行う側のバッテリー端子で、高いエネルギーのスパークが発生することがあります。)
(スパークを起こすと機器の故障や火災の原因になります。)

万一、煙がでたり、変なにおいがするなどの異常が起こったときには直ちに使用を中止し、弊社までご相談下さい。(そのまま使用すると火災や事故の原因となります。)